

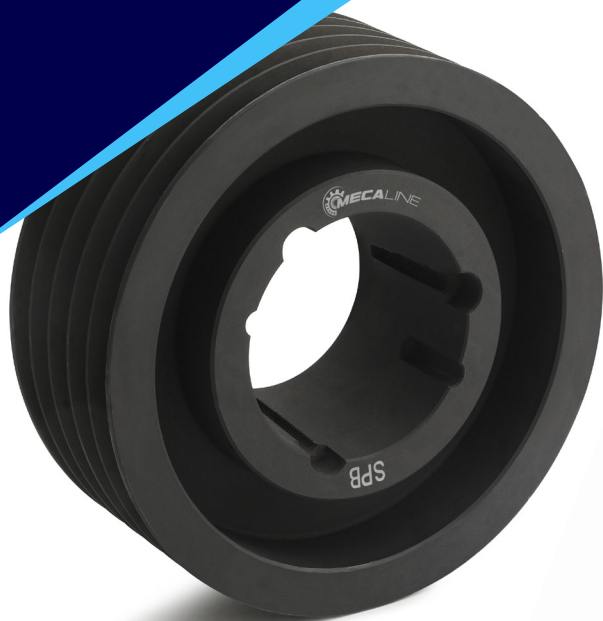

# Catalogue de poulies à gorges trapézoïdales Mecaline



Distribués exclusivement par Rubix - [www.rubix.com](http://www.rubix.com)

**RUBIX**

# Sommaire

## Tableaux de références rapides

SPZ, SPA .....	5
SPB .....	6
SPC .....	7

### SPZ

1 gorge .....	8
2 gorges .....	9
3 gorges .....	10
4 gorges .....	11
5 gorges .....	12
6 gorges .....	13

### SPA

1 gorge .....	14
2 gorges .....	15
3 gorges .....	16
4 gorges .....	17
5 gorges .....	18
6 gorges .....	19

### SPB

1 gorge .....	20
2 gorges .....	21
3 gorges .....	22
4 gorges .....	23
5 gorges .....	24
6 gorges .....	25
8 gorges .....	26
10 gorges .....	27

### SPC

3 gorges .....	28
4 gorges .....	29
5 gorges .....	30
6 gorges .....	31
8 gorges .....	32
10 gorges .....	33

<b>Installation, montage et dépose de moyeux amovibles sur poulies et pignons .....</b>	<b>34</b>
---	-----------

## Poulies à gorges trapézoïdales Mecaline

Les poulies Mecaline sont fabriquées conformément à des normes rigoureuses, en fonte GG25 de haute qualité.

- Gorges conçues conformément à ISO 4183
- Montage à moyeu amovible pour une fixation facile sur l'arbre
- Tous les profils SPZ, SPA, SPB, SPC
- Équilibrage statique G6,8 de toutes les poulies
- Adaptées aux courroies trapézoïdales ou trapézoïdales à section étroite
- Tailles standard de 50 à 1 000 mm de diamètre primitif
- Disponibles en 1 à 10 gorges
- Peuvent être fournies conformément aux plans des clients



## Sélection des poulies

1. Sélectionner le profil de poulie: SPZ, SPA, SPB, SPC
2. Sélectionner le nombre de gorges
3. Diamètre primitif ou diamètre extérieur
4. Type de moyeu (le cas échéant)



Diamètre extérieur de la poulie

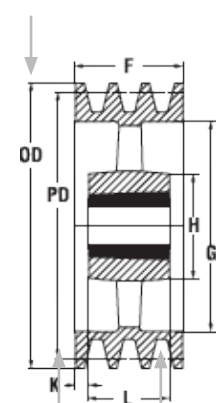

Diamètre primitif de la poulie

3 gorges

# Poulies







## SPZ

Dimensions de la poulie	Nombre de gorges					
	1	2	3	4	5	6
50	856233	856321	-	-	-	-
56	856234	856322	-	-	-	-
60	856235	856323	-	-	-	-
63	856236	856324	856438	-	-	-
67	856237	856325	856439	-	-	-
71	856238	856326	856440	-	-	-
75	856239	856327	856441	-	-	-
80	856240	856328	856442	856548	-	-
85	856241	856329	856443	856549	856651	-
90	856242	856330	856444	856550	856652	856751
95	856243	856331	856445	856551	856653	856752
100	856244	856332	856446	856552	856654	856753
106	856245	856333	856447	856553	856655	856754
112	856246	856334	856448	856554	856656	856755
118	856247	856335	856449	856555	856657	856756
125	856248	856336	856450	856556	856658	856757

Dimensions de la poulie	Nombre de gorges					
	1	2	3	4	5	6
140	856250	856338	856452	856558	856660	856759
150	856251	856339	856453	856559	856661	856760
160	856252	856340	856454	856560	856662	856761
170	856253	856341	856455	856561	856663	856762
180	856254	856342	856456	856562	856664	856763
190	856255	856343	856457	856563	856665	856764
200	856256	856344	856458	856564	856666	856765
224	856257	856345	856459	856565	856667	856766
250	856258	856346	856460	856566	856668	856767
280	856259	856347	856461	856567	856669	856768
315	856260	856348	856462	856568	856670	856769
355	856261	856349	856463	856569	856671	856770
400	856262	856350	856464	856570	856672	856771
450	856263	856351	856465	856571	856673	856772
500	-	-	856466	-	-	-



## SPA

Dimensions de la poulie	Nombre de gorges					
	1	2	3	4	5	6
67	856186	856266	-	-	-	-
71	856187	856267	856353	-	-	-
75	856188	856268	856354	-	-	-
80	856189	856269	856355	875472	-	-
85	856190	856270	856356	875473	-	-
90	856191	856271	856357	856470	-	-
95	856192	856272	856358	856471	-	-
100	856193	856273	856359	856472	856576	856678
106	856194	856274	856361	856474	856578	856680
112	856195	856275	856362	856475	856579	856681
118	856196	856276	856363	856476	856580	856682
125	856197	856277	856364	856477	856581	856683
132	856198	856278	856365	856478	856582	856684
140	856199	856279	856366	856479	856583	856685
150	856200	856280	856367	856480	856584	856686
160	856201	856281	856368	856481	856585	856687
170	856202	856282	856369	856482	875483	875491

Dimensions de la poulie	Nombre de gorges					
	1	2	3	4	5	6
190	856204	856284	856371	856484	875484	875492
200	856205	856285	856372	856485	856587	856689
212	875453	875459	875466	875474	875485	875493
224	856206	856286	856373	856486	856588	856690
236	875454	875460	875467	875475	875486	875494
250	856207	856287	856374	856487	856589	856691
280	856208	856288	856375	856488	856590	856692
300	875456	875462	875469	875477	875488	875496
315	856209	856289	856376	856489	856591	856693
355	856210	856290	856377	856490	856592	856694
400	856211	856291	856378	856491	856593	856695
450	856212	875465	856379	856492	856594	856696
500	856213	856292	856380	856493	856595	856697
560	-	856293	856381	856494	856596	856698
630	856214	856294	856382	856495	856597	856699
800	-	-	856383	856496	856598	856700

# Tableaux de références rapides



**SPB**

Dimensions de la poulie	Nombre de gorges							
	1	2	3	4	5	6	8	10
100	856215	856295	856384	875526	-	-	-	-
106	875503	875513	875520	875527	-	-	-	-
112	856216	856296	856386	875528	-	-	-	-
118	856217	856297	856387	875529	-	-	-	-
125	856218	856298	856388	856498	856600	-	-	-
132	856219	856299	856390	856500	856602	-	-	-
140	856220	856300	856391	856501	856603	856703	875547	-
150	856221	856301	856392	856502	856604	856704		-
160	856222	856302	856393	856503	856605	856705	856779	-
170	856223	856303	856394	856504	856606	856706	856780	-
180	856224	856304	856395	856505	856607	856707	856781	-
190	856225	856305	856396	856506	856608	856708	856782	-
200	856226	856306	856397	856507	856609	856709	856783	-
212	856227	856307	856398	856508	856610	856710	856784	-
224	856228	856308	856399	856509	856611	856711	856785	856838
236	856229	856309	856400	856510	856612	856712	856786	856839
250	856230	856310	856401	856511	856613	856713	856787	856840
280	856231	856311	856402	856512	856614	856714	856788	856841
300	875505	856312	856403	856513	856615	856715	856789	-
315	856232	856313	856404	856514	856616	856716	856790	856842
335	-	856314	856405	856515	856617	856717	856791	856843
355	-	856315	856406	856516	856618	856718	856792	856844
400	-	856316	856407	856517	856619	856719	856793	856845
450	-	856317	856408	856518	856620	856720	856794	856846
500	-	856318	856409	856519	856621	856721	856795	856847
560	-	856319	856410	856520	856622	856722	856796	856848
630	-	856320	856411	856521	856623	856723	856797	856849
710	-	-	856412	856522	856624	856724	856798	856850
800	-	-	856413	856523	856625	856725	856799	856851
900	-	-	856414	856524	856626	856726	856800	856852
1000	-	-	856385	856497	856599	856701	856777	856837



## SPC

Dimensions de la poulie	Nombre de gorges					
	3	4	5	6	8	10
200	856417	856527	856629	856729	856803	-
212	856418	856528	856630	856730	856804	-
224	856419	856529	856631	856731	856805	-
236	856420	856530	856632	856732	856806	-
250	856421	856531	856633	856733	856807	875607
265	856422	856532	856634	856734	856808	-
280	856423	856533	856635	856735	856809	875609
300	856424	856534	856636	856736	856810	875610
315	856425	856535	856637	856737	856811	875611
335	856426	856536	856638	856738	856812	875613
355	856427	856537	856639	856739	856813	-
375	856428	856538	856640	856740	856814	875614
400	856429	856539	856641	856741	856815	875615
425	856430	856540	856642	856742	856816	-
450	856431	856541	856643	856743	856817	875617
475	856432	856542	856644	856744	856818	-
500	856433	856543	856645	856745	856819	875619
530	856434	856544	856646	856746	856820	-
560	856435	856545	856647	856747	856821	875621
630	856436	856546	856648	856748	856822	875622
710	875596	875601	856649	856749	856823	875623
800	856437	856547	856650	856750	856824	875624
1000	856415	856525	856627	856727	856801	875626
1250	856416	856526	856628	856728	856802	875627

# SPZ - 1 gorge

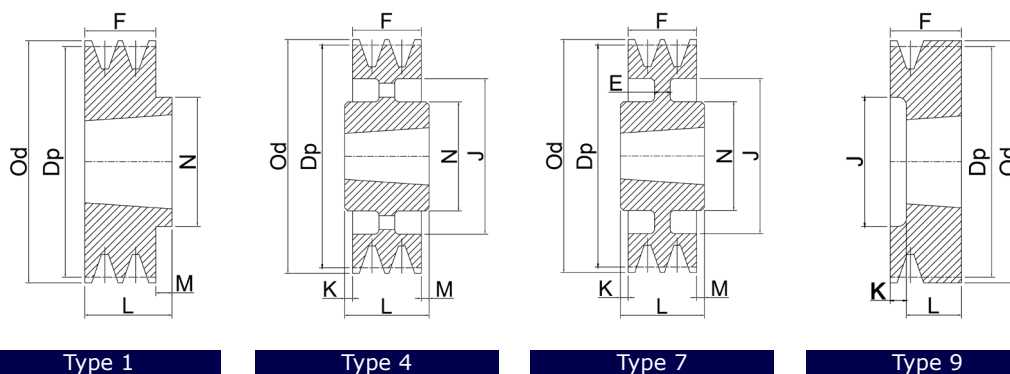

## Poulies à 1 gorge SPZ

Code Rubix Eng.	Description du produit	Dia primitif Dp	Taille de moyeu	Alésage max. (moyeu)	Dia extérieur Od	Type	E	F	J	K	L	M	N	Kg
856233	01SPZ050	50	1008	25	54	9	-	37	28	13	24	-	-	0,4
856234	01SPZ056	56	1008	25	60	9	-	37	32	13	24	-	-	0,5
856235	01SPZ060	60	1008	25	64	9	-	22	-	-	22	-	-	0,3
856236	01SPZ063	63	1108	28	67	1	-	16	-	-	22	6	62	0,4
856237	01SPZ067	67	1108	28	71	1	-	16	-	-	22	6	62	0,35
856238	01SPZ071	71	1108	28	75	1	-	16	-	-	22	6	62	0,4
856239	01SPZ075	75	1108	28	80	1	-	16	-	-	22	6	62	0,45
856240	01SPZ080	80	1210	32	84	1	-	16	-	-	25	9	75	0,5
856241	01SPZ085	85	1210	32	89	1	-	16	-	-	25	9	75	0,6
856242	01SPZ090	90	1210	32	94	1	-	16	-	-	25	9	75	0,7
856243	01SPZ095	95	1210	32	99	1	-	16	-	-	25	9	75	0,75
856244	01SPZ100	100	1210	32	104	1	-	16	-	-	25	9	75	0,85
856245	01SPZ106	106	1610	42	110	1	-	16	-	-	25	9	80	0,85
856246	01SPZ112	112	1610	42	116	1	-	16	-	-	25	9	80	1
856247	01SPZ118	118	1610	42	122	1	-	16	-	-	25	9	80	1,25
856248	01SPZ125	125	1610	42	129	1	-	16	-	-	25	9	80	1,3
856249	01SPZ132	132	1610	42	136	1	-	16	-	-	25	9	80	1,45
856250	01SPZ140	140	1610	42	144	1	-	16	-	-	25	9	80	1,52
856251	01SPZ150	150	1610	42	154	1	-	16	-	-	25	9	80	1,9
856252	01SPZ160	160	1610	42	164	1	-	16	-	-	25	9	80	2,1
856253	01SPZ170	170	1610	42	170	1	-	16	-	-	25	9	80	2,45
856254	01SPZ180	180	1610	42	184	7	8	16	152	-	25	9	80	2,8
856255	01SPZ190	190	1610	42	194	7	8	16	161	-	25	9	80	2,2
856256	01SPZ200	200	2012	50	204	7	8	16	172	-	32	16	100	2,8
856257	01SPZ224	224	2012	50	228	4	-	16	196	-	32	16	100	3,65
856258	01SPZ250	250	2012	50	254	4	-	16	222	8	32	8	100	3,6
856259	01SPZ280	280	2012	50	284	4	-	16	252	8	32	8	100	4,1
856260	01SPZ315	315	2012	50	319	4	-	16	287	8	32	8	100	4,1
856261	01SPZ355	355	2012	50	359	4	-	16	326	8	32	8	112	5
856262	01SPZ400	400	2012	50	404	4	-	16	371	8	32	8	112	6,1
856263	01SPZ450	450	2517	60	454	4	-	16	421	14,5	45	14,5	120	7,4

Produits phares toujours disponibles

Remarque: les types 4 et 5 sont des roues.  
Les dimensions non-fonctionnelles peuvent varier.



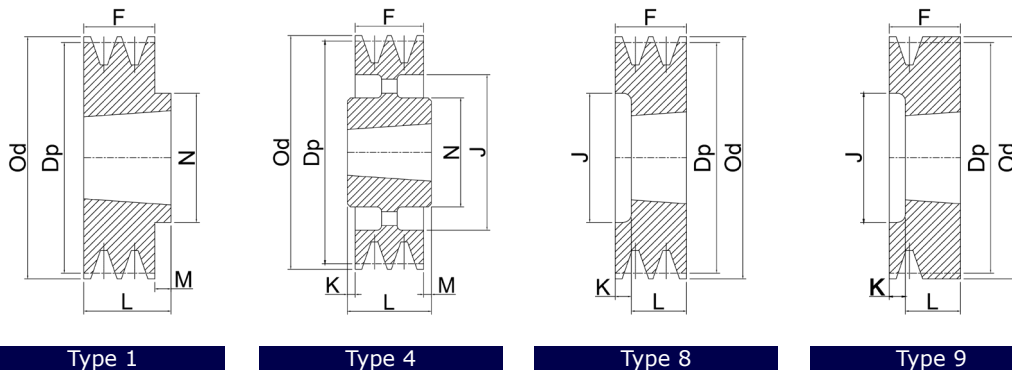

## Poulies à 2 gorges SPZ

Code Rubix Eng.	Description du produit	Dia primitif Dp	Taille de moyeu	Alésage max. (moyeu)	Dia extérieur Od	Type	E	F	J	K	L	M	N	Kg
856321	02SPZ050	50	1008	25	54	9	-	49	28	25	24	-	-	0,4
856322	02SPZ056	56	1108	28	60	9	-	49	32	25	24	-	-	0,55
856323	02SPZ060	60	1108	28	64	9	-	49	36	25	24	-	-	0,6
856324	02SPZ063	63	1108	28	67	8	-	28	40	6	22	-	-	0,35
856325	02SPZ067	67	1108	28	71	8	-	28	42	6	22	-	-	0,4
856326	02SPZ071	71	1108	28	75	8	-	28	42	6	22	-	-	0,5
856327	02SPZ075	75	1210	32	79	8	-	28	51	3	25	-	-	0,5
856328	02SPZ080	80	1210	32	84	8	-	28	51	3	25	-	-	0,5
856329	02SPZ085	85	1610	42	89	8	-	28	60	3	25	-	-	0,5
856330	02SPZ090	90	1610	42	94	8	-	28	61	3	25	-	-	0,65
856331	02SPZ095	95	1610	42	99	8	-	28	66	3	25	-	-	0,75
856332	02SPZ100	100	1610	42	104	8	-	28	71	3	25	-	-	0,9
856333	02SPZ106	106	1610	42	110	8	-	28	76	3	25	-	-	1,2
856334	02SPZ112	112	1610	42	116	8	-	28	84	3	25	-	-	1,3
856335	02SPZ118	118	1610	42	122	8	-	28	90	3	25	-	-	1,4
856336	02SPZ125	125	1610	42	129	8	-	28	97	3	25	-	-	1,7
856337	02SPZ132	132	1610	42	136	8	-	28	104	3	25	-	-	2
856338	02SPZ140	140	1610	42	144	8	-	28	115	3	25	-	-	2,3
856339	02SPZ150	150	2012	50	154	1	-	28	-	-	32	4	100	2,9
856340	02SPZ160	160	2012	50	164	1	-	28	-	-	32	4	100	3,3
856341	02SPZ170	170	2012	50	174	1	-	28	-	-	32	4	100	3,8
856342	02SPZ180	180	2012	50	184	8	8	28	152	-	32	4	100	3
856343	02SPZ190	190	2012	50	194	8	8	28	161	-	32	4	100	3,2
856344	02SPZ200	200	2012	50	204	8	8	28	171	-	32	4	100	3,75
856345	02SPZ224	224	2012	50	228	4	-	28	196	-	32	4	100	3,65
856346	02SPZ250	250	2012	50	254	4	-	28	222	2	32	2	100	4,3
856347	02SPZ280	280	2012	50	284	4	-	28	252	2	32	2	100	5,6
856348	02SPZ315	315	2012	50	319	4	-	28	287	2	32	2	100	5,6
856349	02SPZ355	355	2012	50	359	4	-	28	326	2	32	2	100	7,1
856350	02SPZ400	400	2517	50	404	4	-	28	371	8,5	45	8,5	120	9,65
856351	02SPZ450	450	2517	60	454	4	-	28	421	8,5	45	8,5	120	11,6

Produits phares toujours disponibles

Remarque: les types 4 et 5 sont des roues.  
Les dimensions non-fonctionnelles peuvent varier.

# SPZ - 3 gorges

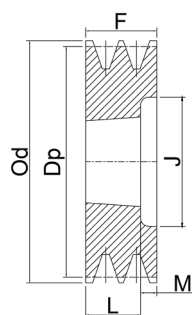

Type 2

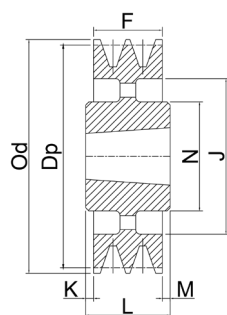

Type 4

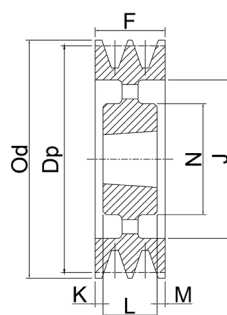

Type 5

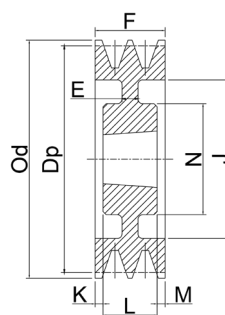

Type 6

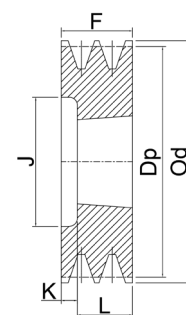

Type 8

## Poulies à 3 gorges SPZ

Code Rubix Eng.	Description du produit	Dia primitif Dp	Taille de moyeu	Alésage max. (moyeu)	Dia extérieur Od	Type	E	F	J	K	L	M	N	Kg
856438	03SPZ063	63	1108	28	67	8	-	40	40	18	22	-	-	0,5
856439	03SPZ067	67	1108	28	71	8	-	40	42	18	22	-	-	0,5
856440	03SPZ071	71	1108	28	75	8	-	40	42	18	22	-	-	0,7
856441	03SPZ075	75	1210	32	79	8	-	40	48	15	25	-	-	0,6
856442	03SPZ080	80	1210	32	84	8	-	40	51	15	25	-	-	0,7
856443	03SPZ085	85	1610	42	89	8	-	40	60	15	25	-	-	0,75
856444	03SPZ090	90	1610	42	94	8	-	40	61	15	25	-	-	0,9
856445	03SPZ095	95	1610	42	99	8	-	40	66	15	25	-	-	1
856446	03SPZ100	100	1610	42	104	8	-	40	71	15	25	-	-	1,45
856447	03SPZ106	106	1610	42	110	8	-	40	78	15	25	-	-	1,3
856448	03SPZ112	112	2012	50	116	8	-	40	84	8	32	-	-	1,7
856449	03SPZ118	118	2012	50	122	8	-	40	92	8	32	-	-	1,75
856450	03SPZ125	125	2012	50	129	2	-	40	97	-	32	8	-	2
856451	03SPZ132	132	2012	50	136	2	-	40	104	-	32	8	-	2,3
856452	03SPZ140	140	2012	50	144	2	-	40	112	-	32	8	-	2,7
856453	03SPZ150	150	2012	50	154	2	-	40	122	-	32	8	-	3,3
856454	03SPZ160	160	2012	50	164	2	-	40	132	-	32	8	-	3,9
856455	03SPZ170	170	2012	50	174	2	-	40	141	-	32	8	-	4,5
856456	03SPZ180	180	2012	50	184	6	8	40	152	-	32	8	-	3,35
856457	03SPZ190	190	2012	50	194	6	10	40	161	4	32	4	100	3,9
856458	03SPZ200	200	2012	50	204	6	10	40	172	4	32	4	100	3,75
856459	03SPZ224	224	2012	50	228	5	-	40	196	4	32	4	100	5,7
856460	03SPZ250	250	2012	50	254	5	-	40	222	4	32	4	100	4,8
856461	03SPZ280	280	2517	60	284	4	-	40	252	2,5	45	2,5	120	6,4
856462	03SPZ315	315	2517	60	319	4	-	40	287	2,5	45	2,5	120	7
856463	03SPZ355	355	2517	60	359	4	-	40	326	2,5	45	2,5	120	10
856464	03SPZ400	400	2517	60	404	4	-	40	371	2,5	45	2,5	120	10,9
856465	03SPZ450	450	2517	60	454	4	-	40	421	2,5	45	2,5	120	13,4
856466	03SPZ500	500	2517	60	504	4	-	40	471	2,5	45	2,5	120	12,6

Produits phares toujours disponibles

Remarque: les types 4 et 5 sont des roues.  
Les dimensions non-fonctionnelles peuvent varier.

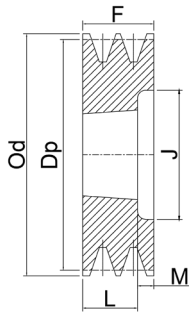

Type 2

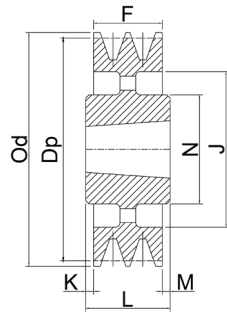

Type 4

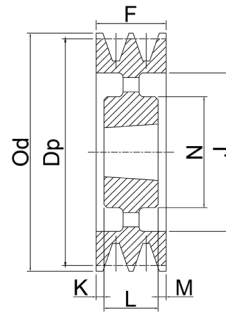

Type 5

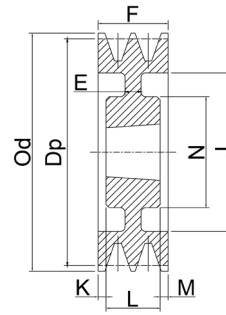

Type 6

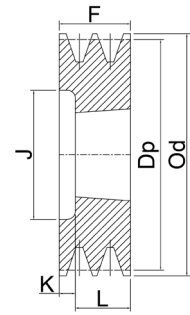

Type 8

## Poulies à 4 gorges SPZ

Code Rubix Eng.	Description du produit	Dia primitif Dp	Taille de moyeu	Alésage max. (moyeu)	Dia extérieur Od	Type	E	F	J	K	L	M	N	Kg
856548	04SPZ080	80	1210	32	84	8	-	52	51	27	25	-	-	0,9
856549	04SPZ085	85	1610	42	89	8	-	52	60	27	25	-	-	0,9
856550	04SPZ090	90	1610	42	94	8	-	52	61	27	25	-	-	1,1
856551	04SPZ095	95	1610	42	99	8	-	52	66	27	25	-	-	1,25
856552	04SPZ100	100	1610	42	104	8	-	52	72	27	25	-	-	1,45
856553	04SPZ106	106	1610	42	110	8	-	52	80	27	25	-	-	1,5
856554	04SPZ112	112	2012	50	116	8	-	52	86	20	32	-	-	1,75
856555	04SPZ118	118	2012	50	122	8	-	52	92	20	32	-	-	1,85
856556	04SPZ125	125	2012	50	129	2	-	52	99	-	32	20	-	2,5
856557	04SPZ132	132	2012	50	136	2	-	52	104	-	32	20	-	2,6
856558	04SPZ140	140	2012	50	144	2	-	52	112	-	32	20	-	3,1
856559	04SPZ150	150	2517	60	154	2	-	52	122	-	45	7	-	3,8
856560	04SPZ160	160	2517	60	164	2	-	52	132	-	45	7	-	4,6
856561	04SPZ170	170	2517	60	174	2	-	52	141	-	45	7	-	5,3
856562	04SPZ180	180	2517	60	184	2	-	52	152	-	45	7	-	5,4
856563	04SPZ190	190	2517	60	194	6	10	52	161	3,5	45	3,5	120	5
856564	04SPZ200	200	2517	60	204	6	10	52	172	3,5	45	3,5	120	6,3
856565	04SPZ224	224	2517	60	228	6	12	52	196	3,5	45	3,5	120	7
856566	04SPZ250	250	2517	60	254	5	-	52	222	3,5	45	3,5	120	6,5
856567	04SPZ280	280	2517	60	284	5	-	52	252	3,5	45	3,5	120	10,8
856568	04SPZ315	315	2517	60	319	5	-	52	287	3,5	45	3,5	120	9,6
856569	04SPZ355	355	2517	60	359	5	-	52	326	3,5	45	3,5	120	12,15
856570	04SPZ400	400	2517	60	404	5	-	52	371	3,5	45	3,5	120	13,3
856571	04SPZ450	450	3020	75	454	5	-	52	421	0,5	51	0,5	150	16,2

Remarque: les types 4 et 5 sont des roues.  
Les dimensions non-fonctionnelles peuvent varier.

# SPZ - 5 gorges

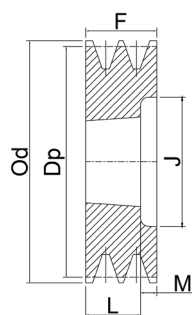

Type 2

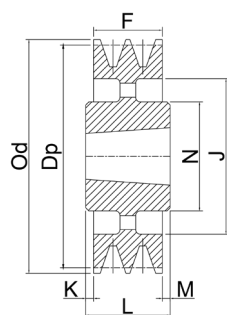

Type 4

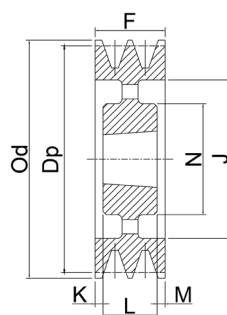

Type 5

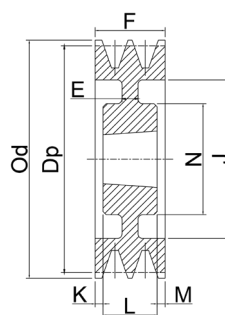

Type 6

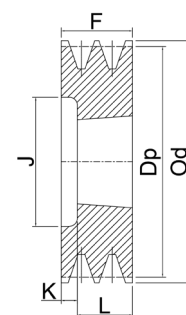

Type 8

## Poulies à 5 gorges SPZ

Code Rubix Eng.	Description du produit	Dia primitif Dp	Taille de moyeu	Alésage max. (moyeu)	Dia extérieur Od	Type	E	F	J	K	L	M	N	Kg
856651	05SPZ085	85	1610	42	89	8	-	64	60	39	25	-	-	1,6
856652	05SPZ090	90	1610	42	94	8	-	64	61	39	25	-	-	1,3
856653	05SPZ095	95	1610	42	99	8	-	64	66	39	25	-	-	1,5
856654	05SPZ100	100	2012	50	104	8	-	64	72	32	32	-	-	1,5
856655	05SPZ106	106	2012	50	110	8	-	64	78	32	32	-	-	1,8
856656	05SPZ112	112	2012	50	116	8	-	64	84	32	32	-	-	2,5
856657	05SPZ118	118	2012	50	122	8	-	64	90	32	32	-	-	3,1
856658	05SPZ125	125	2012	50	129	8	-	64	97	32	32	-	-	3,1
856659	05SPZ132	132	2517	60	136	8	-	64	104	19	45	-	-	3,5
856660	05SPZ140	140	2517	60	144	2	-	64	112	-	45	19	-	3,45
856661	05SPZ150	150	2517	60	154	2	-	64	122	-	45	19	-	4,2
856662	05SPZ160	160	2517	60	164	2	-	64	132	-	45	19	-	5,1
856663	05SPZ170	170	2517	60	174	2	-	64	141	-	45	19	-	5,8
856664	05SPZ180	180	2517	60	184	2	-	64	152	-	45	19	-	6,8
856665	05SPZ190	190	2517	60	194	6	15	64	161	9,5	45	9,5	120	6
856666	05SPZ200	200	2517	60	204	6	15	64	172	9,5	45	9,5	120	5,9
856667	05SPZ224	224	2517	60	228	6	15	64	196	9,5	45	9,5	120	8,4
856668	05SPZ250	250	2517	60	254	5	-	64	222	9,5	45	9,5	120	9,8
856669	05SPZ280	280	2517	60	284	5	-	64	252	9,5	45	9,5	120	6,8
856670	05SPZ315	315	2517	60	319	5	-	64	287	9,5	45	9,5	120	10,5
856671	05SPZ355	355	2517	60	359	5	-	64	326	9,5	45	9,5	120	13,1
856672	05SPZ400	400	3020	75	404	5	-	64	371	6,5	51	6,5	150	16,3
856673	05SPZ450	450	3020	75	454	5	-	64	421	6,5	51	6,5	150	18,9

Remarque: les types 4 et 5 sont des roues.  
Les dimensions non-fonctionnelles peuvent varier.

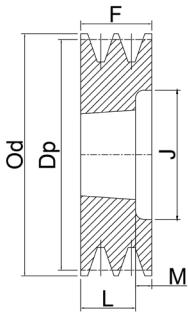

Type 2

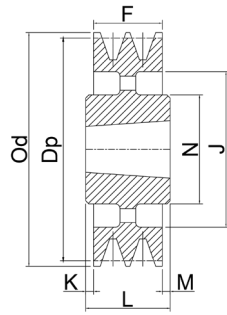

Type 4

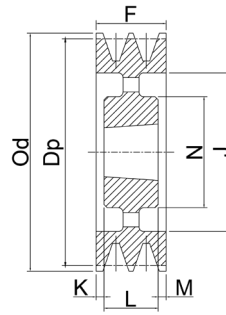

Type 5

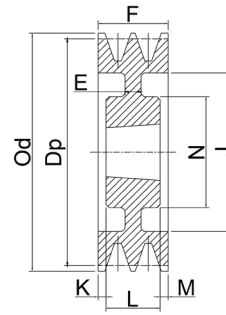

Type 6

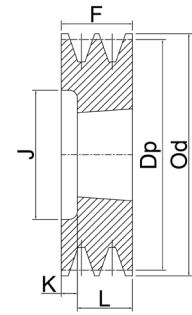

Type 8

## Poulies à 6 gorges SPZ

Code Rubix Eng.	Description du produit	Dia primitif Dp	Taille de moyeu	Alésage max. (moyeu)	Dia extérieur Od	Type	E	F	J	K	L	M	N	Kg
856751	06SPZ090	90	1610	42	94	8	-	76	61	51	25	-	-	1,8
856752	06SPZ095	95	1610	42	99	8	-	76	66	51	25	-	-	2,1
856753	06SPZ100	100	2012	50	104	8	-	76	72	44	32	-	-	2,7
856754	06SPZ106	106	2012	50	110	8	-	76	78	44	32	-	-	2,9
856755	06SPZ112	112	2012	50	116	8	-	76	84	44	32	-	-	2,9
856756	06SPZ118	118	2517	60	122	8	-	76	90	31	45	-	-	3,4
856757	06SPZ125	125	2517	60	129	8	-	76	97	31	45	-	-	3,5
856758	06SPZ132	132	2517	60	136	8	-	76	104	31	45	-	-	3,8
856759	06SPZ140	140	2517	60	144	2	-	76	112	-	45	31	-	4
856760	06SPZ150	150	2517	60	154	2	-	76	122	-	45	31	-	4,6
856761	06SPZ160	160	2517	60	164	2	-	76	132	-	45	31	-	5,8
856762	06SPZ170	170	2517	60	174	2	-	76	141	-	45	31	-	6,4
856763	06SPZ180	180	2517	60	184	2	-	76	152	-	45	31	-	7,2
856764	06SPZ190	190	2517	60	194	6	15	76	161	15	45	15,5	120	6,8
856765	06SPZ200	200	2517	60	204	6	15	76	172	15	45	15,5	120	7,6
856766	06SPZ224	224	2517	60	228	6	15	76	196	15,5	45	15,5	120	9,2
856767	06SPZ250	250	2517	60	254	5	-	76	222	15,5	45	15,5	120	12,2
856768	06SPZ280	280	2517	60	284	5	-	76	252	15,5	45	15,5	120	11,6
856769	06SPZ315	315	2517	60	319	5	-	76	287	15,5	45	15,5	120	15,5
856770	06SPZ355	355	2517	60	359	5	-	76	326	15,5	45	15,5	125	16,5
856771	06SPZ400	400	3030	75	404	5	-	76	371	6,5	76	6,5	150	21,2
856772	06SPZ450	450	3030	75	454	5	-	76	421	6,5	76	6,5	150	19,2

Remarque: les types 4 et 5 sont des roues.  
Les dimensions non-fonctionnelles peuvent varier.



# SPA - 1 gorge

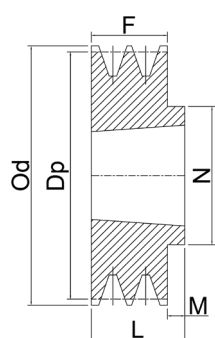

Type 1

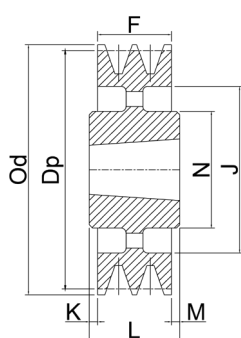

Type 4

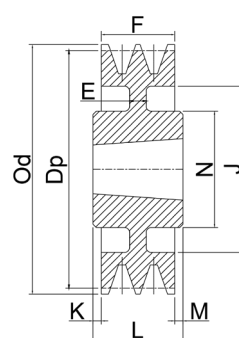

Type 7

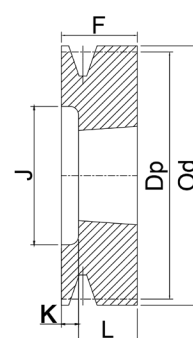

Type 9

## Poulies à 1 gorge SPA

Code Rubix Eng.	Description du produit	Dia primitif Dp	Taille de moyeu	Alésage max. (moyeu)	Dia extérieur Od	Type	E	F	J	K	L	M	N	Kg
856185	01SPA063	63	1108	28	68,5	9	-	40	36	18	22	-	-	0,65
856186	01SPA067	67	1108	28	72,5	1	-	20	-	-	22	2	62	0,50
856187	01SPA071	71	1108	28	76,5	1	-	20	-	-	22	2	62	0,40
856188	01SPA075	75	1108	28	80,5	1	-	20	-	-	22	2	62	0,50
856189	01SPA080	80	1210	32	85,5	1	-	20	-	-	25	5	75	0,65
856190	01SPA085	85	1210	32	90,5	1	-	20	-	-	25	5	75	0,65
856191	01SPA090	90	1210	32	95,5	1	-	20	-	-	25	5	75	0,60
856192	01SPA095	95	1210	32	100,5	1	-	20	-	-	25	5	75	0,70
856193	01SPA100	100	1610	42	105,5	1	-	20	-	-	25	5	80	0,80
856194	01SPA106	106	1610	42	111,5	1	-	20	-	-	25	5	80	0,90
856195	01SPA112	112	1610	42	117,5	1	-	20	-	-	25	5	80	1,10
856196	01SPA118	118	1610	42	123,5	1	-	20	-	-	25	5	80	1,20
856197	01SPA125	125	1610	42	130,5	1	-	20	-	-	25	5	80	1,30
856198	01SPA132	132	1610	42	137,5	1	-	20	-	-	25	5	80	1,50
856199	01SPA140	140	1610	42	145,5	1	-	20	-	-	25	5	80	1,70
856200	01SPA150	150	1610	42	155,5	7	10	20	-	-	25	5	80	2,00
856201	01SPA160	160	1610	42	165,5	7	8	20	-	-	25	5	80	2,30
856202	01SPA170	170	1610	42	175,5	7	8	20	-	-	25	5	80	2,60
856203	01SPA180	180	1610	42	185,5	7	8	20	150	-	25	5	80	2,50
856204	01SPA190	190	1610	42	195,5	7	8	20	160	-	25	5	80	2,65
856205	01SPA200	200	2012	50	205,5	7	8	20	165	-	32	12	100	2,90
875453	01SPA212	212	2012	50	217,5	7	8	20	176	-	32	12	100	3,10
856206	01SPA224	224	2012	50	229,5	7	8	20	189	-	32	12	100	3,15
875454	01SPA236	236	2012	50	241,5	7	8	20	202	-	32	12	100	3,70
856207	01SPA250	250	2012	50	255,5	4	-	20	215	6	32	6	100	3,60
856208	01SPA280	280	2012	50	285,5	4	-	20	245	-	32	12	100	4,10
875456	01SPA300	300	2012	50	305,5	4	-	20	265	-	32	12	100	5,00
856209	01SPA315	315	2012	50	320,5	4	-	20	280	-	32	12	100	4,60
856210	01SPA355	355	2012	50	360,5	4	-	20	320	-	32	12	100	5,50
856211	01SPA400	400	2012	50	405,5	4	-	20	365	-	32	12	100	6,80
856212	01SPA450	450	2012	50	455,5	4	-	20	415	-	32	12	100	8,40
856213	01SPA500	500	2517	60	505,5	4	-	20	465	-	45	25	120	10,00
856214	01SPA630	630	2517	60	635,5	4	-	20	595	-	45	25	120	17,90

Produits phares toujours disponibles

Remarque: les types 4 et 5 sont des roues.

Les dimensions non-fonctionnelles peuvent varier.

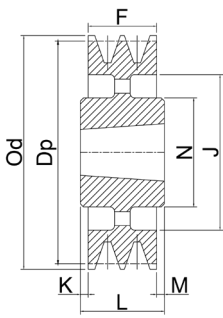

Type 4

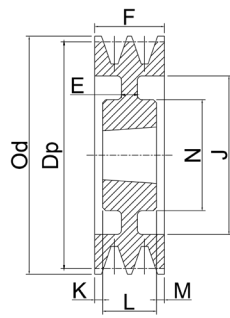

Type 6

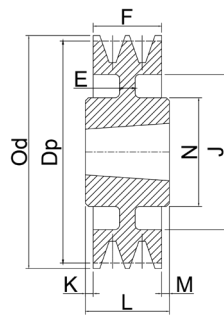

Type 7

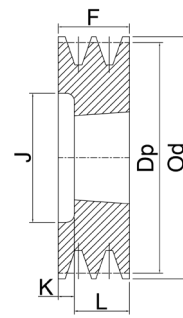

Type 8

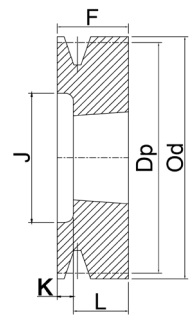

Type 9

## Poulies à 2 gorge SPA

Code Rubix Eng.	Description du produit	Dia primitif Dp	Taille de moyeu	Alésage max. (moyeu)	Dia extérieur Od	Type	E	F	J	K	L	M	N	Kg
856265	02SPA063	63	1108	28	68,5	9	-	55	36	33	22	-	-	0,40
856266	02SPA067	67	1108	28	72,5	8	-	35	37	13	22	-	-	0,45
856267	02SPA071	71	1108	28	76,5	8	-	35	40	13	22	-	-	0,55
856268	02SPA075	75	1108	28	80,5	8	-	35	44	13	22	-	-	0,50
856269	02SPA080	80	1210	32	85,5	8	-	35	50	10	25	-	-	0,60
856270	02SPA085	85	1210	32	90,5	8	-	35	55	10	25	-	-	0,70
856271	02SPA090	90	1610	42	95,5	8	-	35	59	10	25	-	-	0,70
856272	02SPA095	95	1610	42	100,5	8	-	35	63	10	25	-	-	0,90
856273	02SPA100	100	1610	42	105,5	8	-	35	66	10	25	-	-	1,00
856274	02SPA106	106	1610	42	111,5	8	-	35	72	10	25	-	-	1,15
856275	02SPA112	112	1610	42	117,5	8	-	35	78	10	25	-	-	1,25
856276	02SPA118	118	1610	42	123,5	8	-	35	84	10	25	-	-	1,60
856277	02SPA125	125	1610	42	130,5	8	-	35	91	10	25	-	-	1,90
856278	02SPA132	132	2012	50	137,5	8	-	35	98	3	32	-	-	2,00
856279	02SPA140	140	2012	50	145,5	8	-	35	106	3	32	-	-	2,60
856280	02SPA150	150	2012	50	155,5	8	-	35	116	3	32	-	-	3,00
856281	02SPA160	160	2012	50	165,5	8	-	35	125	3	32	-	-	3,50
856282	02SPA170	170	2012	50	175,5	8	-	35	135	3	32	-	-	4,30
856283	02SPA180	180	2012	50	185,5	6	10	35	146	1,5	32	1,5	100	3,50
856284	02SPA190	190	2012	50	195,5	6	10	35	156	1,5	32	1,5	100	4,25
856285	02SPA200	200	2517	60	205,5	7	10	35	165	5	45	5	120	4,80
875459	02SPA212	212	2517	60	217,5	7	10	35	178	5	45	5	120	5,50
856286	02SPA224	224	2517	60	229,5	7	10	35	189	5	45	5	120	5,70
875460	02SPA236	236	2517	60	241,5	7	10	35	202	5	45	5	120	5,50
856287	02SPA250	250	2517	60	255,5	4	-	35	215	5	45	5	120	5,75
856288	02SPA280	280	2517	60	285,5	4	-	35	245	-	45	10	120	6,20
875462	02SPA300	300	2517	60	305,5	4	-	35	265	-	45	10	120	7,50
856289	02SPA315	315	2517	60	320,5	4	-	35	280	-	45	10	120	7,20
856290	02SPA355	355	2517	60	360,5	4	-	35	320	-	45	10	120	9,50
856291	02SPA400	400	2517	60	405,5	4	-	35	365	-	45	10	120	10,00
875465	02SPA450	450	2517	60	455,5	4	-	35	415	-	45	10	120	12,20
856292	02SPA500	500	2517	75	505,5	4	-	35	465	-	51	16	150	14,30
856293	02SPA560	560	3020	75	565,5	4	-	35	525	-	51	16	150	19,00
856294	02SPA630	630	3020	75	635,5	4	-	35	595	-	51	16	150	22,00

Produits phares toujours disponibles

Remarque: les types 4 et 5 sont des roues.  
Les dimensions non-fonctionnelles peuvent varier.

# SPA - 3 gorges

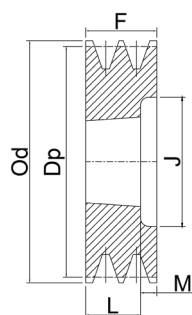

Type 2

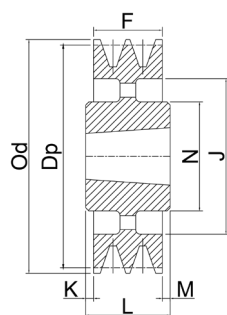

Type 4

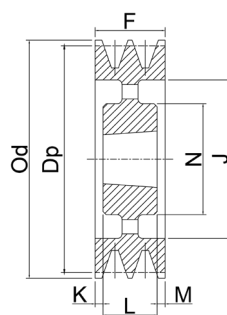

Type 5

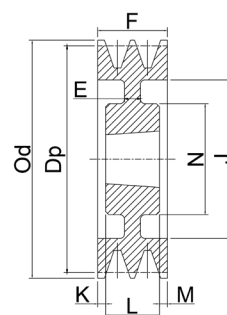

Type 6

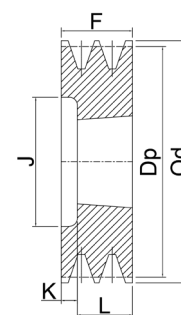

Type 8

## Poulies à 3 gorges SPA

Code Rubix Eng.	Description du produit	Dia primitif Dp	Taille de moyeu	Alésage max. (moyeu)	Dia extérieur Od	Type	E	F	J	K	L	M	N	Kg
856353	03SPA071	71	1108	28	76,5	8	-	50	40	28	22	-	-	0,70
856354	03SPA075	75	1108	28	80,5	8	-	50	44	28	22	-	-	0,80
856355	03SPA080	80	1210	32	85,5	8	-	50	47	25	25	-	-	0,80
856356	03SPA085	85	1210	32	90,5	8	-	50	50	25	25	-	-	1,10
856357	03SPA090	90	1610	42	95,5	8	-	50	60	25	25	-	-	1,00
856358	03SPA095	95	1610	42	100,5	8	-	50	64	25	25	-	-	1,00
856359	03SPA100	100	1610	42	105,5	2	-	50	70	10	25	25	-	1,30
856361	03SPA106	106	1610	42	111,5	2	-	50	76	10	25	25	-	1,50
856362	03SPA112	112	2012	50	117,5	8	-	50	83	18	32	-	-	1,60
856363	03SPA118	118	2012	50	123,5	2	-	50	86	10	32	18	-	1,90
856364	03SPA125	125	2012	50	130,5	2	-	50	92	10	32	18	-	2,30
856365	03SPA132	132	2012	50	137,5	2	-	50	98	3	32	18	-	2,50
856366	03SPA140	140	2517	60	145,5	8	-	50	106	5	45	-	-	3,00
856367	03SPA150	150	2517	60	155,5	8	-	50	116	5	45	-	-	3,70
856368	03SPA160	160	2517	60	165,5	8	-	50	126	5	45	-	-	4,50
856369	03SPA170	170	2517	60	175,5	8	-	50	138	5	45	-	-	5,30
856370	03SPA180	180	2517	60	185,5	8	-	50	146	5	45	-	-	6,10
856371	03SPA190	190	2517	60	195,5	8	-	50	158	5	45	-	-	7,15
856372	03SPA200	200	2517	60	205,5	6	12	50	165	2,5	45	2,5	120	5,80
875466	03SPA212	212	2517	60	217,5	6	12	50	178	2,5	45	2,5	120	6,80
856373	03SPA224	224	2517	60	229,5	5	-	50	189	2,5	45	2,5	120	7,20
875467	03SPA236	236	2517	60	241,5	6	12	50	202	2,5	45	2,5	120	7,00
856374	03SPA250	250	2517	60	255,5	5	-	50	215	2,5	45	2,5	120	7,40
856375	03SPA280	280	2517	60	285,5	5	-	50	245	2,5	45	2,5	120	8,65
875469	03SPA300	300	3020	60	305,5	5	-	50	265	0,5	51	0,5	150	9,80
856376	03SPA315	315	3020	75	320,5	4	-	50	280	0,5	51	0,5	150	10,00
856377	03SPA355	355	3020	75	360,5	4	-	50	320	0,5	51	0,5	150	11,85
856378	03SPA400	400	3020	75	405,5	4	-	50	365	0,5	51	0,5	150	13,70
856379	03SPA450	450	3020	75	455,5	4	-	50	415	0,5	51	0,5	150	15,85
856380	03SPA500	500	3020	75	505,5	4	-	50	465	0,5	51	0,5	150	18,30
856381	03SPA560	560	3020	75	565,5	4	-	50	525	0,5	51	0,5	150	23,10
856382	03SPA630	630	3020	75	635,5	4	-	50	595	0,5	51	0,5	150	26,60
856383	03SPA800	800	3535	90	805,5	4	-	50	765	19,5	89	19,5	170	42,70

Produits phares toujours disponibles

Remarque: les types 4 et 5 sont des roues.

Les dimensions non-fonctionnelles peuvent varier.

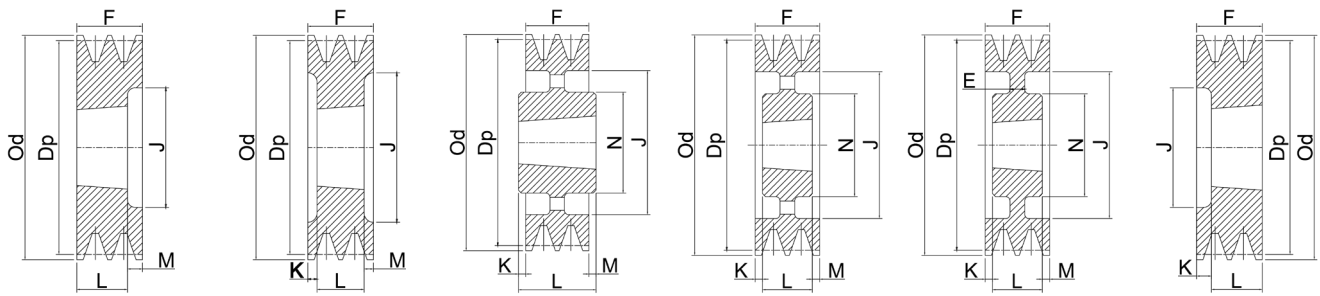

Type 2

Type 3

Type 4

Type 5

Type 6

Type 8

## Poulies à 4 gorges SPA

Code Rubix Eng.	Description du produit	Dia primitif Dp	Taille de moyeu	Alésage max. (moyeu)	Dia extérieur Od	Type	E	F	J	K	L	M	N	Kg
875472	04SPA080	80	1210	32	85,5	8	-	65	50	40	25	-	-	1,25
875473	04SPA085	85	1210	32	90,5	8	-	65	53	40	25	-	-	1,25
856470	04SPA090	90	1615	42	95,5	3	-	65	64	13,5	38	13,5	-	1,25
856471	04SPA095	95	1615	42	100,5	3	-	65	64	13,5	38	13,5	-	1,6
856472	04SPA100	100	1615	42	105,5	2	-	65	70	-	38	27	-	1,7
856474	04SPA106	106	2012	50	111,5	8	-	65	76	33	32	-	-	1,8
856475	04SPA112	112	2012	50	117,5	8	-	65	80	33	32	-	-	2
856476	04SPA118	118	2012	50	123,5	2	-	65	86	-	32	33	-	2,3
856477	04SPA125	125	2012	50	130,5	2	-	65	92	-	32	33	-	2,8
856478	04SPA132	132	2517	60	137,5	2	-	65	98	-	45	20	-	2,9
856479	04SPA140	140	2517	60	145,5	2	-	65	106	-	45	20	-	3,5
856480	04SPA150	150	2517	60	155,5	2	-	65	116	-	45	20	-	4,2
856481	04SPA160	160	2517	60	165,5	2	-	65	126	-	45	20	-	5
856482	04SPA170	170	2517	60	175,5	2	-	65	138	-	45	20	-	5,7
856483	04SPA180	180	2517	60	185,5	2	-	65	146	-	45	20	-	6,7
856484	04SPA190	190	2517	60	195,5	2	-	65	158	-	45	20	-	7,75
856485	04SPA200	200	3020	75	205,5	2	-	65	165	-	51	14	-	8,5
875474	04SPA212	212	3020	75	217,5	2	-	65	178	-	51	14	-	9,75
856486	04SPA224	224	3020	75	229,5	2	-	65	189	-	51	14	-	10,25
875475	04SPA236	236	3020	75	241,5	6	18	65	202	7	51	7	150	9,4
856487	04SPA250	250	3020	75	255,5	6	15	65	215	7	51	7	150	9,8
856488	04SPA280	280	3020	75	285,5	5	-	65	245	7	51	7	150	12,7
875477	04SPA300	300	3020	75	305,5	5	-	65	265	7	51	7	150	13
856489	04SPA315	315	3020	75	320,5	5	-	65	280	7	51	7	150	15,5
856490	04SPA355	355	3020	75	360,5	5	-	65	320	7	51	7	150	16
856491	04SPA400	400	3020	75	405,5	5	-	65	365	7	51	7	150	16
856492	04SPA450	450	3020	75	455,5	5	-	65	415	7	51	7	150	18,5
856493	04SPA500	500	3020	75	505,5	5	-	65	465	7	51	7	150	21,5
856494	04SPA560	560	3535	90	565,5	4	-	65	525	12	89	12	170	28,5
856495	04SPA630	630	3535	90	635,5	4	-	65	595	12	89	12	170	36,7
856496	04SPA800	800	3535	90	805,5	4	-	65	765	12	89	12	170	47,7

Produits phares toujours disponibles

Remarque: les types 4 et 5 sont des roues.  
Les dimensions non-fonctionnelles peuvent varier.

# SPA - 5 gorges

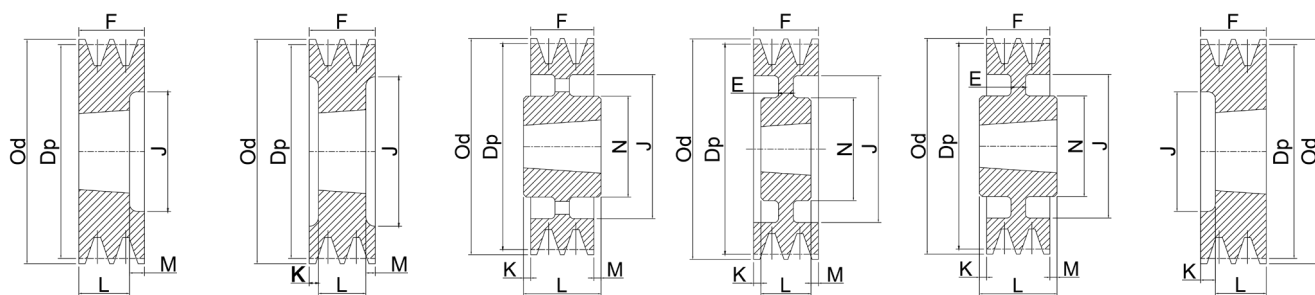

Type 2

Type 3

Type 4

Type 6

Type 7

Type 8

## Poulies à 5 gorges SPA

Code Rubix Eng.	Description du produit	Dia primitif Dp	Taille de moyeu	Alésage max. (moyeu)	Dia extérieur Od	Type	E	F	J	K	L	M	N	Kg
856576	05SPA100	100	1615	42	105,5	2	-	80	70	-	38	42	-	2
856578	05SPA106	106	2012	50	111,5	8	-	80	76	48	32	-	-	1,9
856579	05SPA112	112	2012	50	117,5	8	-	80	80	48	32	-	-	2,4
856580	05SPA118	118	2012	50	123,5	2	-	80	86	-	32	48	-	2,6
856581	05SPA125	125	2012	50	130,5	3	-	80	92	24	32	24	-	3,15
856582	05SPA132	132	2517	60	137,5	3	-	80	98	17,5	45	17,5	-	3,4
856583	05SPA140	140	2517	60	145,5	3	-	80	106	17,5	45	17,5	-	4,55
856584	05SPA150	150	2517	60	155,5	3	-	80	116	17,5	45	17,5	-	4,7
856585	05SPA160	160	2517	60	165,5	3	-	80	126	17,5	45	17,5	-	5,7
875483	05SPA170	170	2517	60	175,5	3	-	80	136	17,5	45	17,5	-	6,5
856586	05SPA180	180	3020	75	185,5	3	-	80	146	14,5	51	14,5	-	6,6
875484	05SPA190	190	3020	75	195,5	3	-	80	156	14,5	51	14,5	-	7,8
856587	05SPA200	200	3020	75	205,5	3	-	80	165	14,5	51	14,5	-	9,1
875485	05SPA212	212	3020	75	217,5	2	-	80	178	-	51	29	-	11
856588	05SPA224	224	3020	75	229,5	2	-	80	189	-	51	29	-	12,2
875486	05SPA236	236	3020	75	241,5	6	20	80	202	14,5	51	14,5	150	10,8
856589	05SPA250	250	3020	75	255,5	6	16	80	215	14,5	51	14,5	150	10,4
856590	05SPA280	280	3535	90	285,5	7	16	80	245	4,5	89	4,5	170	18,15
875488	05SPA300	300	3535	90	305,5	7	16	80	265	4,5	89	4,5	170	17,9
856591	05SPA315	315	3535	90	320,5	7	16	80	280	4,5	89	4,5	170	13,75
856592	05SPA355	355	3535	90	360,5	4	-	80	320	4,5	89	4,5	170	23,2
856593	05SPA400	400	3535	90	405,5	4	-	80	365	4,5	89	4,5	170	20,5
856594	05SPA450	450	3535	90	455,5	4	-	80	415	4,5	89	4,5	170	29,25
856595	05SPA500	500	3535	90	505,5	4	-	80	465	4,5	89	4,5	170	34
856596	05SPA560	560	3535	90	565,5	4	-	80	525	4,5	89	4,5	170	41,2
856597	05SPA630	630	3535	90	635,5	4	-	80	595	4,5	89	4,5	170	43,8
856598	05SPA800	800	4040	100	805,5	4	-	80	765	11	102	11	200	64

Remarque: les types 4 et 5 sont des roues.  
Les dimensions non-fonctionnelles peuvent varier.



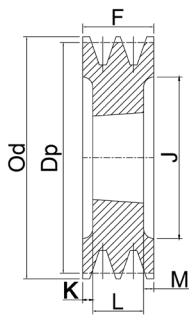

Type 3

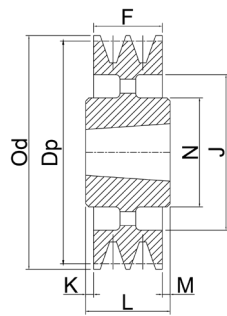

Type 4

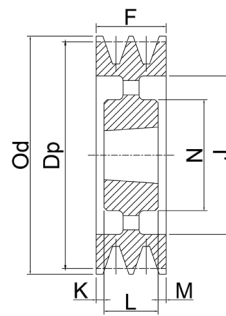

Type 5

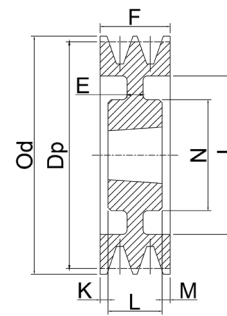

Type 6

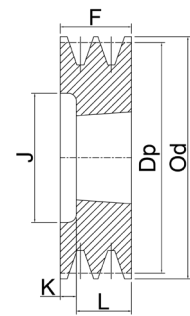

Type 8

## Poulies à 6 gorges SPA

Code Rubix Eng.	Description du produit	Dia primitif Dp	Taille de moyeu	Alésage max. (moyeu)	Dia extérieur Od	Type	E	F	J	K	L	M	N	Kg
856678	06SPA100	100	1615	42	105,5	3	-	95	70	28,5	38	28,5	-	2,35
856680	06SPA106	106	2012	50	111,5	8	-	95	76	63	32	-	-	2,2
856681	06SPA112	112	2012	50	117,5	8	-	95	80	63	32	-	-	2,6
856682	06SPA118	118	2012	50	123,5	8	-	95	86	63	32	-	-	3,4
856683	06SPA125	125	2012	50	130,5	3	-	95	92	31,5	32	31,5	-	3,6
856684	06SPA132	132	2517	60	137,5	3	-	95	98	25	45	25	-	4
856685	06SPA140	140	2517	60	145,5	3	-	95	106	25	45	25	-	4,6
856686	06SPA150	150	2517	60	155,5	3	-	95	116	25	45	25	-	5,3
856687	06SPA160	160	2517	60	165,5	3	-	95	126	25	45	25	-	6,3
875491	06SPA170	170	2517	60	175,5	3	-	95	136	25	45	25	-	7,3
856688	06SPA180	180	3020	75	185,5	3	-	95	146	22	51	22	-	8,2
875492	06SPA190	190	3020	75	195,5	3	-	95	156	22	51	22	-	8,7
856689	06SPA200	200	3020	75	205,5	3	-	95	165	22	51	22	-	10
875493	06SPA212	212	3020	75	217,5	3	-	95	178	22	51	22	-	11,2
856690	06SPA224	224	3020	75	229,5	3	-	95	189	22	51	22	-	12,8
875494	06SPA236	236	3020	75	241,5	6	20	95	202	22	51	22	150	11,8
856691	06SPA250	250	3020	75	255,5	6	20	95	215	22	51	22	150	13,2
856692	06SPA280	280	3535	90	285,5	6	20	95	245	3	89	3	170	18,7
875496	06SPA300	300	3535	90	305,5	6	20	95	265	3	89	3	170	21,8
856693	06SPA315	315	3535	90	320,5	6	20	95	280	3	89	3	170	22,7
856694	06SPA355	355	3535	90	360,5	5	-	95	320	3	89	3	170	24,3
856695	06SPA400	400	3535	90	405,5	5	-	95	365	3	89	3	170	28
856696	06SPA450	450	3535	90	455,5	5	-	95	415	3	89	3	170	32,2
856697	06SPA500	500	3535	90	505,5	5	-	95	465	3	89	3	170	38,2
856698	06SPA560	560	3535	90	565,5	5	-	95	525	3	89	3	170	39,4
856699	06SPA630	630	4040	100	635,5	4	-	95	595	3,5	102	3,5	200	50
856700	06SPA800	800	4040	100	805,5	4	-	95	765	3,5	102	3,5	200	69

Remarque: les types 4 et 5 sont des roues.  
Les dimensions non-fonctionnelles peuvent varier.

# SPB - 1 gorge

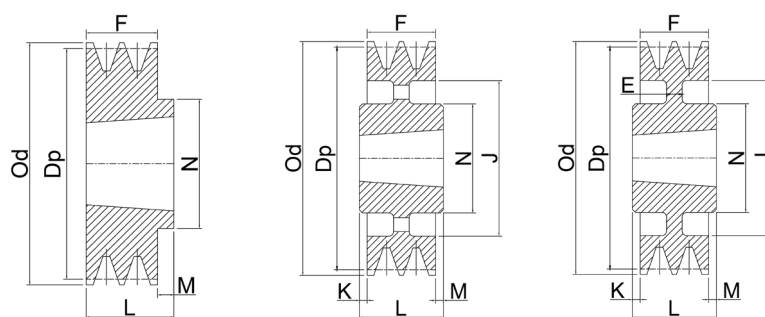

Type 1

Type 4

Type 7

## Poulies à 1 gorge SPB

Code Rubix Eng.	Description du produit	Dia primitif Dp	Taille de moyeu	Alésage max. (moyeu)	Dia extérieur Od	Type	E	F	J	K	L	M	N	Kg
856215	01SPB100	100	1610	42	107	1	-	25	-	-	25	-	-	0,8
875503	01SPB106	106	1610	42	113	1	-	25	-	-	25	-	-	1
856216	01SPB112	112	1610	42	119	1	-	25	-	-	25	-	-	1,15
856217	01SPB118	118	1610	42	125	1	-	25	-	-	25	-	-	1,2
856218	01SPB125	125	1610	42	132	1	-	25	-	-	25	-	-	1,6
856219	01SPB132	132	1610	42	139	1	-	25	-	-	25	-	-	1,8
856220	01SPB140	140	1610	42	147	1	-	25	-	-	25	-	-	2,1
856221	01SPB150	150	1610	42	157	7	10	25	113	-	25	-	80	2,4
856222	01SPB160	160	1610	42	167	7	10	25	123	-	25	-	80	2,8
856223	01SPB170	170	1610	42	177	7	10	25	133	-	25	-	80	3,4
856224	01SPB180	180	1610	42	187	7	10	25	143	-	25	-	80	2,8
856225	01SPB190	190	2012	50	197	7	10	25	147	3,5	32	3,5	100	3,7
856226	01SPB200	200	2012	50	207	7	10	25	157	3,5	32	3,5	100	3,75
856227	01SPB212	212	2012	50	219	7	10	25	169	3,5	32	3,5	100	4,1
856228	01SPB224	224	2012	50	231	7	10	25	181	3,5	32	3,5	100	4,6
856229	01SPB236	236	2012	50	243	7	10	25	193	3,5	32	3,5	100	4,65
856230	01SPB250	250	2012	50	257	7	10	25	207	3,5	32	3,5	100	4,75
856231	01SPB280	280	2012	50	287	4	-	25	237	3,5	32	3,5	100	8,2
875505	01SPB300	300	2012	50	307	4	-	25	257	3,5	32	3,5	100	5,5
856232	01SPB315	315	2012	50	322	4	-	25	272	3,5	32	3,5	100	5,8

Produits phares toujours disponibles

Remarque: les types 4 et 5 sont des roues.

Les dimensions non-fonctionnelles peuvent varier.

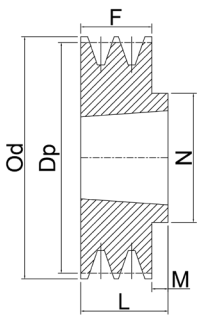

Type 1

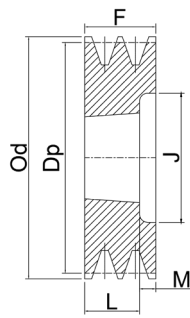

Type 2

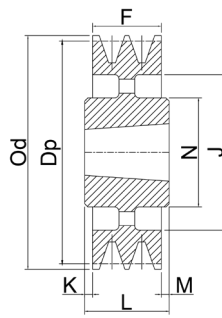

Type 4

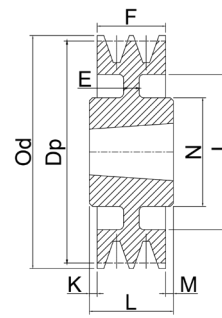

Type 7

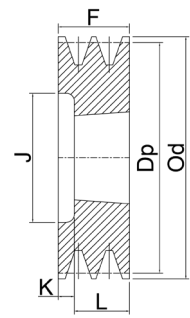

Type 8

## Poulies à 2 gorges SPB

Code Rubix Eng.	Description du produit	Dia primitif Dp	Taille de moyeu	Alésage max. (moyeu)	Dia extérieur Od	Type	E	F	J	K	L	M	N	Kg
856295	02SPB100	100	1610	42	107	8	-	44	62	19	25	-	-	1,15
875513	02SPB106	106	1610	42	113	8	-	44	67	19	25	-	-	1,25
856296	02SPB112	112	1610	42	119	2	-	44	72	-	25	19	-	1,7
856297	02SPB118	118	1610	42	125	2	-	44	78	-	25	19	-	1,85
856298	02SPB125	125	2012	50	132	2	-	44	82	-	32	12	-	2
856299	02SPB132	132	2012	50	139	2	-	44	89	-	32	12	-	2,3
856300	02SPB140	140	2012	50	147	2	-	44	97	-	32	12	-	2,8
856301	02SPB150	150	2012	50	157	2	-	44	107	-	32	12	-	3,3
856302	02SPB160	160	2012	50	167	2	-	44	117	-	32	12	-	3,9
856303	02SPB170	170	2012	50	177	2	-	44	127	-	32	12	-	4,5
856304	02SPB180	180	2517	60	187	1	-	44	-	-	45	1	120	5,6
856305	02SPB190	190	2517	60	197	1	-	44	-	-	45	1	120	6,5
856306	02SPB200	200	2517	60	207	1	-	44	-	-	45	1	120	7,5
856307	02SPB212	212	2517	60	219	7	10	44	169	-	45	1	120	6,15
856308	02SPB224	224	2517	60	231	7	10	44	181	1	45	1	120	6,7
856309	02SPB236	236	2517	60	243	7	10	44	193	1	45	1	120	7,15
856310	02SPB250	250	2517	60	257	4	-	44	207	1	45	1	120	7,3
856311	02SPB280	280	2517	60	287	4	-	44	237	1	45	1	120	8,4
856312	02SPB300	300	2517	60	307	4	-	44	257	1	45	1	120	8,75
856313	02SPB315	315	2517	60	322	4	-	44	272	1	45	1	120	9,2
856314	02SPB335	335	2517	60	342	4	-	44	292	1	45	1	120	10,4
856315	02SPB355	355	3020	75	362	4	-	44	312	3,5	51	3,5	150	12,5
856316	02SPB400	400	3020	75	407	4	-	44	357	3,5	51	3,5	150	14,5
856317	02SPB450	450	3020	75	457	4	-	44	407	3,5	51	3,5	150	15,5
856318	02SPB500	500	3020	75	507	4	-	44	457	3,5	51	3,5	150	17
856319	02SPB560	560	3030	75	567	4	-	44	517	4	76	28	150	26,2
856320	02SPB630	630	3030	75	637	4	-	44	587	4	76	28	150	29,7

Produits phares toujours disponibles

Remarque: les types 4 et 5 sont des roues.  
Les dimensions non-fonctionnelles peuvent varier.

# SPB - 3 gorges

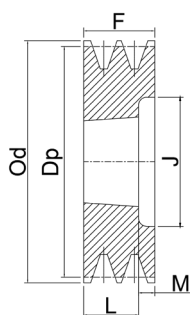

Type 2

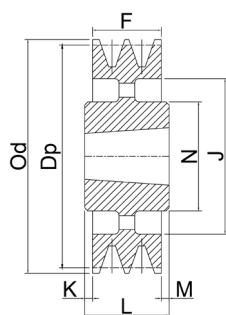

Type 4

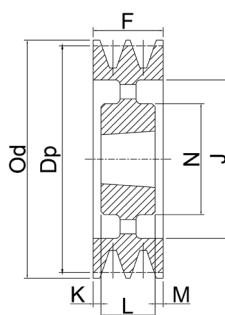

Type 5

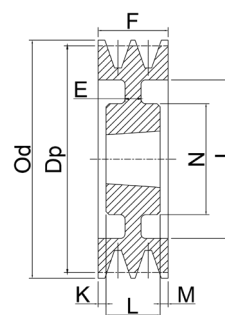

Type 6

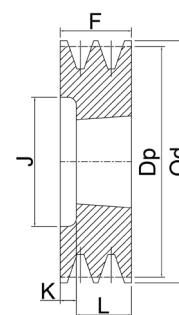

Type 8

## Poulies à 3 gorges SPB

Code Rubix Eng.	Description du produit	Dia primitif Dp	Taille de moyeu	Alésage max. (moyeu)	Dia extérieur Od	Type	E	F	J	K	L	M	N	Kg
856384	03SPB100	100	1610	42	107	8	-	63	57	38	25	-	-	1,6
875520	03SPB106	106	1610	42	113	8	-	63	67	38	25	-	-	1,9
856386	03SPB112	112	1610	42	119	2	-	63	72	-	25	38	-	2,2
856387	03SPB118	118	1610	42	125	2	-	63	78	-	25	38	-	2,25
856388	03SPB125	125	2012	50	132	2	-	63	82	-	32	31	-	2,7
856390	03SPB132	132	2012	50	139	2	-	63	89	-	32	31	-	3,2
856391	03SPB140	140	2012	50	147	2	-	63	97	-	32	31	-	3,6
856392	03SPB150	150	2517	60	157	2	-	63	107	-	45	18	-	4,1
856393	03SPB160	160	2517	60	167	2	-	63	117	-	45	18	-	4,8
856394	03SPB170	170	2517	60	177	2	-	63	127	-	45	18	-	5,75
856395	03SPB180	180	2517	60	187	2	-	63	137	-	45	18	-	6,6
856396	03SPB190	190	2517	60	197	2	-	63	147	-	45	18	-	7,5
856397	03SPB200	200	2517	60	207	2	-	63	157	-	45	18	-	8,6
856398	03SPB212	212	2517	60	219	6	20	63	169	-	45	18	120	7,2
856399	03SPB224	224	2517	60	231	6	20	63	181	-	45	18	120	8,2
856400	03SPB236	236	2517	60	243	6	16	63	193	-	45	18	120	9
856401	03SPB250	250	3020	75	257	6	16	63	207	-	51	12	150	10,25
856402	03SPB280	280	3020	75	287	5	-	63	237	6	51	6	150	11,6
856403	03SPB300	300	3020	75	307	5	-	63	257	6	51	6	150	12,15
856404	03SPB315	315	3020	75	322	5	-	63	272	6	51	6	150	12,4
856405	03SPB335	335	3020	75	342	5	-	63	292	6	51	6	150	13,7
856406	03SPB355	355	3020	75	362	5	-	63	312	6	51	6	150	14,3
856407	03SPB400	400	3535	90	407	4	-	63	357	13	89	13	170	21,15
856408	03SPB450	450	3535	90	457	4	-	63	407	-	89	26	170	24,4
856409	03SPB500	500	3535	90	507	4	-	63	457	-	89	26	170	27,1
856410	03SPB560	560	3535	90	567	4	-	63	517	-	89	26	170	35
856411	03SPB630	630	3535	90	637	4	-	63	587	-	89	26	170	41,5
856412	03SPB710	710	3535	90	717	4	-	63	664	4	89	22	170	48,7
856413	03SPB800	800	3535	90	807	4	-	63	754	4	89	22	170	55,1
856414	03SPB900	900	3535	90	907	4	-	63	854	4	89	22	170	63,8
856385	03SPB1000	1000	4040	100	1007	4	-	63	954	6	102	33	200	82

Produits phares toujours disponibles

Remarque: les types 4 et 5 sont des roues.

Les dimensions non-fonctionnelles peuvent varier.

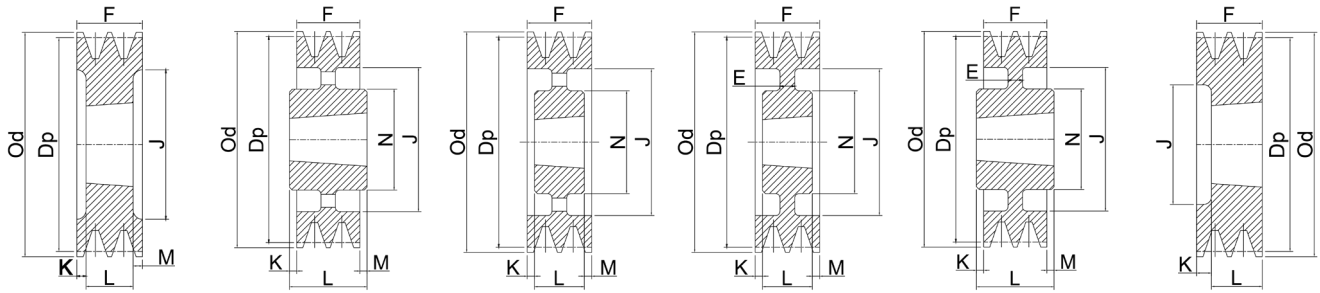

Type 3

Type 4

Type 5

Type 6

Type 7

Type 8

## Poulies à 4 gorges SPB

Code Rubix Eng.	Description du produit	Dia primitif Dp	Taille de moyeu	Alésage max. (moyeu)	Dia extérieur Od	Type	E	F	J	K	L	M	N	Kg
875526	04SPB100	100	1615	42	107	8	-	82	57	44	38	-	-	1,95
875527	04SPB106	106	1615	42	113	8	-	82	63	44	38	-	-	2,4
875528	04SPB112	112	2012	50	119	8	-	82	72	50	32	-	-	2,8
875529	04SPB118	118	2012	50	125	8	-	82	78	50	32	-	-	2,8
856498	04SPB125	125	2012	50	132	3	-	82	82	25	32	25	-	3,15
856500	04SPB132	132	2012	50	139	3	-	82	89	25	32	25	-	3,9
856501	04SPB140	140	2517	60	147	3	-	82	97	18,5	45	18,5	-	3,7
856502	04SPB150	150	2517	60	157	3	-	82	107	18,5	45	18,5	-	4,8
856503	04SPB160	160	2517	60	167	3	-	82	117	18,5	45	18,5	-	5,7
886684	04SPB1603020	160	3020	60	167	3	-	82	117	18,5	45	-	-	6,5
856504	04SPB170	170	2517	60	177	3	-	82	127	18,5	45	18,5	-	6,5
856505	04SPB180	180	2517	60	187	3	-	82	137	18,5	45	18,5	-	7,4
856506	04SPB190	190	2517	60	197	3	-	82	147	18,5	45	18,5	-	8,5
856507	04SPB200	200	3020	75	207	3	-	82	157	15,5	51	15,5	-	9,25
856508	04SPB212	212	3020	75	219	3	-	82	169	15,5	51	15,5	-	10,8
856509	04SPB224	224	3020	75	231	3	-	82	181	15,5	51	15,5	-	12,1
856510	04SPB236	236	3020	75	243	3	-	82	193	15,5	51	15,5	-	14
856511	04SPB250	250	3020	75	257	6	16	82	207	15,5	51	15,5	150	11,7
856512	04SPB280	280	3020	75	287	6	16	82	237	15,5	51	15,5	150	14,2
856513	04SPB300	300	3020	75	307	5	-	82	257	15,5	51	15,5	150	19,2
856514	04SPB315	315	3535	90	322	7	16	82	272	3,5	89	3,5	170	20,5
856515	04SPB335	335	3535	90	342	4	-	82	292	3,5	89	3,5	170	20
856516	04SPB355	355	3535	90	362	4	-	82	312	3,5	89	3,5	170	20,1
856517	04SPB400	400	3535	90	407	4	-	82	357	3,5	89	3,5	170	24,45
856518	04SPB450	450	3535	90	457	4	-	82	407	-	89	7	170	32,1
856519	04SPB500	500	3535	90	507	4	-	82	457	-	89	7	170	29
856520	04SPB560	560	3535	90	567	4	-	82	517	-	89	7	170	37,7
856521	04SPB630	630	3535	90	637	4	-	82	587	-	89	7	170	46
856522	04SPB710	710	3535	90	717	4	-	82	664	3,5	89	3,5	187	64,5
856523	04SPB800	800	4040	100	807	4	-	82	754	4	102	16	200	66,5
856524	04SPB900	900	4040	100	907	4	-	82	854	4	102	16	200	80
856497	04SPB1000	1000	4040	100	1007	4	-	82	954	4	102	16	200	96,6

Produits phares toujours disponibles

Remarque: les types 4 et 5 sont des roues.  
Les dimensions non-fonctionnelles peuvent varier.



# SPB - 5 gorges

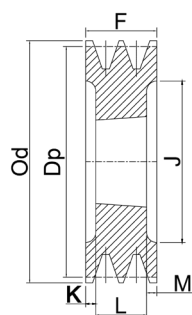

Type 3

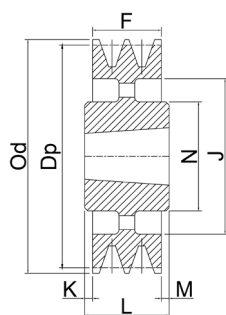

Type 4

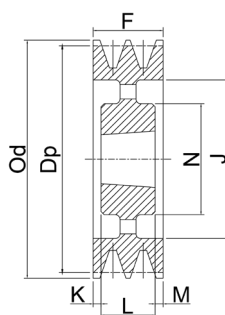

Type 5

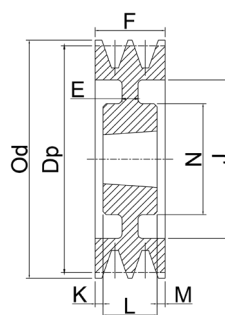

Type 6

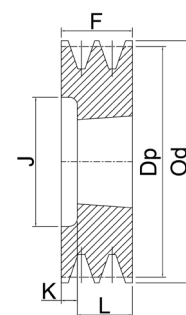

Type 8

## Poules à 5 gorges SPB

Code Rubix Eng.	Description du produit	Dia primitif Dp	Taille de moyeu	Alésage max. (moyeu)	Dia extérieur Od	Type	E	F	J	K	L	M	N	Kg
856600	05SPB125	125	2012	50	132	8	-	101	82	69	32	-	-	3,9
856602	05SPB132	132	2517	60	139	8	-	101	89	56	45	-	-	4,05
856603	05SPB140	140	2517	60	147	3	-	101	101	28	45	28	-	4,5
856604	05SPB150	150	2517	60	157	3	-	101	107	28	45	28	-	5,65
856605	05SPB160	160	2517	60	167	3	-	101	117	28	45	28	-	6,6
886685	05SPB1603020	160	3020	60	167	3	-	101	117	28	45	-	-	6,6
856606	05SPB170	170	3020	75	177	3	-	101	127	25	51	25	-	6,6
856607	05SPB180	180	3020	75	187	3	-	101	137	25	51	25	-	7,9
856608	05SPB190	190	3020	75	197	3	-	101	147	25	51	25	-	9
856609	05SPB200	200	3020	75	207	3	-	101	157	25	51	25	-	10,6
856610	05SPB212	212	3020	75	219	3	-	101	169	25	51	25	-	12,5
856611	05SPB224	224	3020	75	231	3	-	101	181	25	51	25	-	13,6
856612	05SPB236	236	3535	90	243	3	-	101	193	6	89	6	-	19
856613	05SPB250	250	3535	90	257	3	-	101	207	6	89	6	-	22,4
856614	05SPB280	280	3535	90	287	6	18	101	237	6	89	6	170	20,5
856615	05SPB300	300	3535	90	307	6	18	101	257	6	89	6	170	21,6
856616	05SPB315	315	3535	90	322	6	18	101	272	6	89	6	170	23
856617	05SPB335	335	3535	90	342	5	-	101	292	6	89	6	170	23,6
856618	05SPB355	355	3535	90	362	5	-	101	312	6	89	6	170	22,5
856619	05SPB400	400	3535	90	407	5	-	101	357	6	89	6	170	27
856620	05SPB450	450	3535	90	457	5	-	101	407	-	89	12	170	30,7
856621	05SPB500	500	3535	90	507	5	-	101	457	-	89	12	170	36
856622	05SPB560	560	4040	100	567	4	-	101	517	-	102	1	200	49
856623	05SPB630	630	4040	100	637	4	-	101	587	-	102	1	200	55,3
856624	05SPB710	710	4040	100	717	4	-	101	664	0,5	102	0,5	200	78
856625	05SPB800	800	4040	100	807	4	-	101	754	0,5	102	0,5	200	72,4
856626	05SPB900	900	4545	110	907	4	-	101	854	6,5	114	6,5	225	93,1
856599	05SPB1000	1000	4545	110	1007	4	-	101	954	6,5	114	6,5	225	110,5

Produits phares toujours disponibles

Remarque: les types 4 et 5 sont des roues.  
Les dimensions non-fonctionnelles peuvent varier.

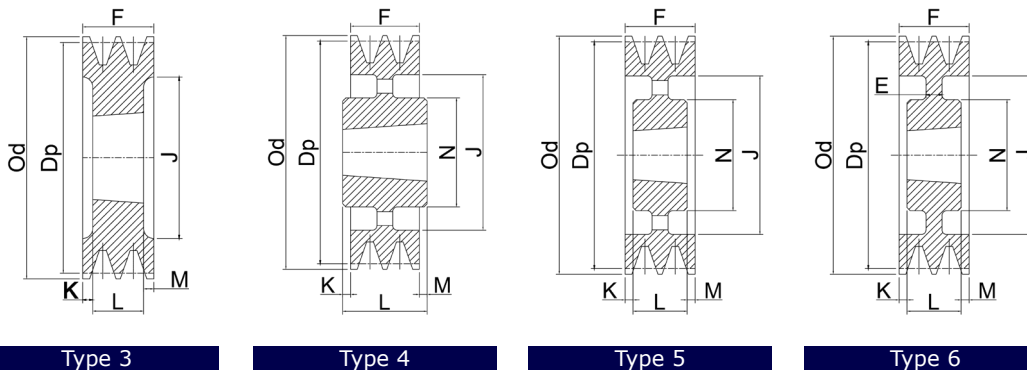

## Poulies à 6 gorges SPB

Code Rubix Eng.	Description du produit	Dia primitif Dp	Taille de moyeu	Alésage max. (moyeu)	Dia extérieur Od	Type	E	F	J	K	L	M	N	Kg
856703	06SPB140	140	2517	60	147	3	-	120	102	37,5	45	37,5	-	5
856704	06SPB150	150	2517	60	157	3	-	120	107	37,5	45	37,5	-	6,5
856705	06SPB160	160	3020	75	167	3	-	120	123	34,5	51	34,5	-	6,25
856706	06SPB170	170	3020	75	177	3	-	120	127	34,5	51	34,5	-	7,6
856707	06SPB180	180	3020	75	187	3	-	120	137	34,5	51	34,5	-	9,2
856708	06SPB190	190	3020	75	197	3	-	120	147	34,5	51	34,5	-	10
856709	06SPB200	200	3020	75	207	3	-	120	157	34,5	51	34,5	-	11,5
856710	06SPB212	212	3535	90	219	3	-	120	169	15,5	89	15,5	-	14,8
856711	06SPB224	224	3535	90	231	3	-	120	181	15,5	89	15,5	-	17,5
856712	06SPB236	236	3535	90	243	3	-	120	193	15,5	89	15,5	-	21
856713	06SPB250	250	3535	90	257	3	-	120	207	15,5	89	15,5	-	24
856714	06SPB280	280	3535	90	287	6	18	120	237	15,5	89	15,5	170	22,5
856715	06SPB300	300	3535	90	307	6	18	120	257	15,5	89	15,5	170	24,2
856716	06SPB315	315	3535	90	322	6	18	120	272	15,5	89	15,5	170	25,7
856717	06SPB335	335	3535	90	342	6	18	120	292	15,5	89	15,5	170	25
856718	06SPB355	355	3535	90	362	5	-	120	312	15,5	89	15,5	170	26
856719	06SPB400	400	3535	90	407	5	-	120	357	15,5	89	15,5	170	32,9
856720	06SPB450	450	4040	100	457	5	-	120	407	-	102	18	200	42
856721	06SPB500	500	4040	100	507	5	-	120	457	-	102	18	200	43
856722	06SPB560	560	4040	100	567	5	-	120	517	-	102	18	200	52,5
856723	06SPB630	630	4040	100	637	5	-	120	587	-	102	18	200	67,9
856724	06SPB710	710	4040	100	717	5	-	120	664	9	102	9	200	96
856725	06SPB800	800	4545	110	807	5	-	120	754	3	114	3	225	92,5
856726	06SPB900	900	4545	110	907	5	-	120	854	3	114	3	225	109,4
856701	06SPB1000	1000	4545	110	1007	5	-	120	954	3	114	3	225	127,4

Produits phares toujours disponibles

Remarque: les types 4 et 5 sont des roues.  
Les dimensions non-fonctionnelles peuvent varier.

# SPB - 8 gorges

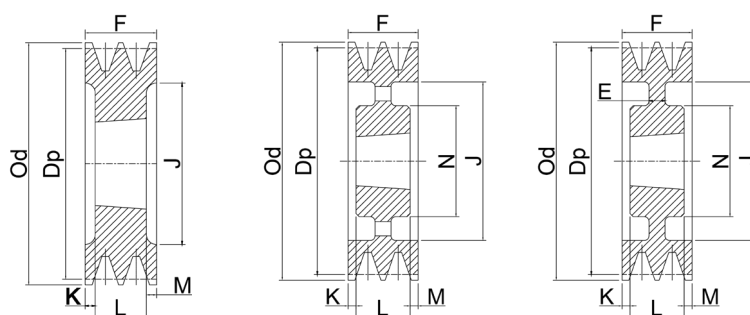

Type 3

Type 5

Type 6

## Poulies à 8 gorges SPB

Code Rubix Eng.	Description du produit	Dia primitif Dp	Taille de moyeu	Alésage max. (moyeu)	Dia extérieur Od	Type	E	F	J	K	L	M	N	Kg
875547	08SPB140	140	2517	60	147	3	-	158	101	56,5	45	56,5	-	6,5
856779	08SPB160	160	3020	75	167	3	-	158	123	53,5	51	53,5	-	7
856780	08SPB170	170	3030	75	177	3	-	158	127	41	76	41	-	9,3
856781	08SPB180	180	3030	75	187	3	-	158	137	41	76	41	-	10,75
856782	08SPB190	190	3030	75	197	3	-	158	147	41	76	41	-	13,75
856783	08SPB200	200	3535	90	207	3	-	158	157	34,5	89	34,5	-	14,9
856784	08SPB212	212	3535	90	219	3	-	158	169	34,5	89	34,5	-	17,6
856785	08SPB224	224	3535	90	231	3	-	158	181	34,5	89	34,5	-	20,5
856786	08SPB236	236	3535	90	243	3	-	158	193	34,5	89	34,5	-	22,9
856787	08SPB250	250	3535	90	257	3	-	158	207	34,5	89	34,5	-	27,1
856788	08SPB280	280	3535	90	287	6	40	158	237	34,5	89	34,5	170	28,4
856789	08SPB300	300	3535	90	307	6	20	158	257	34,5	89	34,5	170	28,2
856790	08SPB315	315	3535	90	322	6	18	158	272	34,5	89	34,5	170	32,2
856791	08SPB335	335	3535	90	342	6	18	158	292	34,5	89	34,5	170	31,8
856792	08SPB355	355	3535	90	362	6	18	158	312	34,5	89	34,5	170	40,5
856793	08SPB400	400	4040	100	407	5	-	158	357	28	102	28	200	50
856794	08SPB450	450	4040	100	457	5	-	158	407	28	102	28	200	57,3
856795	08SPB500	500	4040	100	507	5	-	158	457	28	102	28	200	54
856796	08SPB560	560	4545	110	567	5	-	158	517	22	114	22	225	71,8
856797	08SPB630	630	4545	110	637	5	-	158	587	22	114	22	225	79,4
856798	08SPB710	710	4545	110	717	5	-	158	664	22	114	22	225	97,4
856799	08SPB800	800	4545	110	807	5	-	158	754	22	114	22	225	107,5
856800	08SPB900	900	4545	110	907	5	-	158	854	22	114	22	225	130
856777	08SPB1000	1000	5050	125	1007	5	-	158	954	15,5	127	15,5	245	173,9

Remarque: les types 4 et 5 sont des roues.  
Les dimensions non-fonctionnelles peuvent varier.

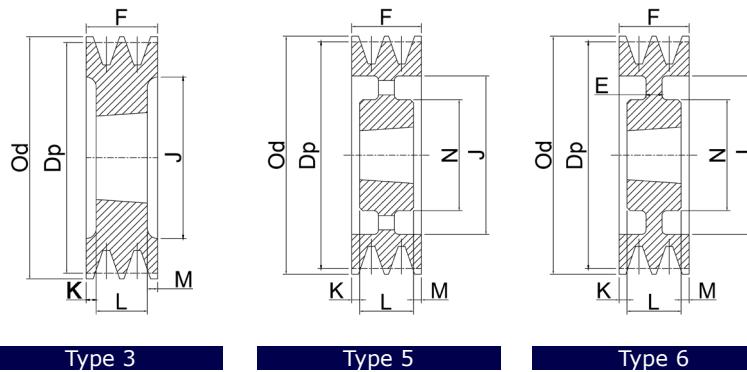

## Poulies à 10 gorges SPB

Code Rubix Eng.	Description du produit	Dia primitif Dp	Taille de moyeu	Alésage max. (moyeu)	Dia extérieur Od	Type	E	F	J	K	L	M	N	Kg
856838	10SPB224	224	3535	90	231	3	-	196	181	53,5	89	53,5	-	21,8
856839	10SPB236	236	3535	90	243	3	-	196	193	53,5	89	53,5	-	26,4
856840	10SPB250	250	3535	90	257	3	-	196	207	53,5	89	53,5	-	30,3
856841	10SPB280	280	3535	90	287	3	-	196	237	53,5	89	53,5	-	32,4
856842	10SPB315	315	3535	90	322	6	30	196	272	53,5	89	53,5	170	35,3
856843	10SPB335	335	4040	100	342	6	30	196	292	47	102	47	200	39,4
856844	10SPB355	355	4040	100	362	6	30	196	312	47	102	47	200	47,5
856845	10SPB400	400	4040	100	407	6	30	196	357	47	102	47	200	52
856846	10SPB450	450	4545	110	457	5	-	196	407	41	114	41	225	62,7
856847	10SPB500	500	4545	110	507	5	-	196	457	41	114	41	225	75
856848	10SPB560	560	4545	110	567	5	-	196	517	41	114	41	225	80,5
856849	10SPB630	630	4545	110	637	5	-	196	587	41	114	41	225	89,4
856850	10SPB710	710	4545	110	717	5	-	196	664	41	114	41	225	117,8
856851	10SPB800	800	4545	110	807	5	-	196	754	41	114	41	225	131,7
856852	10SPB900	900	5050	125	907	5	-	196	854	34,5	127	34,5	245	160,1
856837	10SPB1000	1000	5050	125	1007	5	-	196	954	34,5	127	34,5	245	193,2

Remarque: les types 4 et 5 sont des roues.  
Les dimensions non-fonctionnelles peuvent varier.

# SPC - 3 gorges

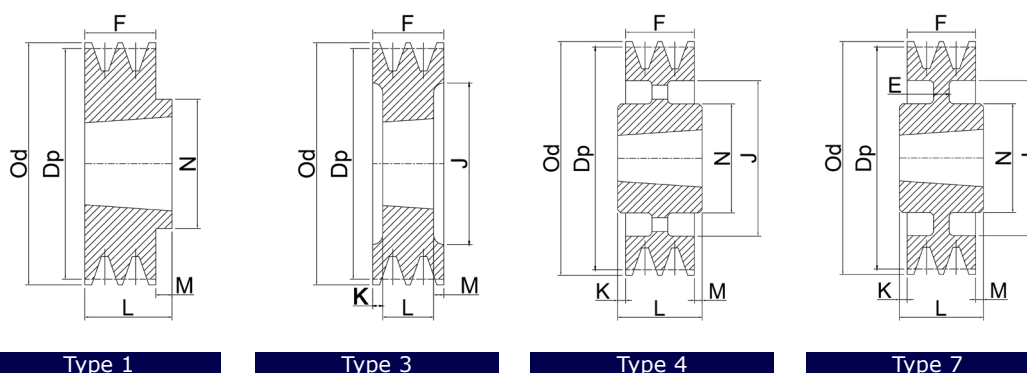

## Poulies à 3 gorges SPC

Code Rubix Eng.	Description du produit	Dia primitif Dp	Taille de moyeu	Alésage max. (moyeu)	Dia extérieur Od	Type	E	F	J	K	L	M	N	Kg
856417	03SPC200	200	2517	60	209,6	3	-	85	148	20	45	20	-	9,75
856418	03SPC212	212	3020	75	221,6	3	-	85	160	17	51	17	-	10,5
856419	03SPC224	224	3020	75	233,6	3	-	85	173	17	51	17	-	12,1
856420	03SPC236	236	3020	75	245,6	3	-	85	185	17	51	17	-	13,8
856421	03SPC250	250	3020	75	259,6	3	-	85	198	17	51	17	-	15,8
856422	03SPC265	265	3535	90	274,6	1	-	85	215	-	89	4	170	23,2
856423	03SPC280	280	3535	90	289,6	7	25	85	228	-	89	4	170	27,3
856424	03SPC300	300	3535	90	309,6	7	18	85	247	2	89	2	170	21,3
856425	03SPC315	315	3535	90	324,6	7	18	85	262	2	89	2	170	22,25
856426	03SPC335	335	3535	90	344,6	7	18	85	282	2	89	2	170	24,7
856427	03SPC355	355	3535	90	364,6	7	18	85	304	2	89	2	170	23,55
856428	03SPC375	375	3535	90	384,6	4	-	85	324	2	89	2	170	26
856429	03SPC400	400	3535	90	409,6	4	-	85	344	2	89	2	170	28
856430	03SPC425	425	3535	90	434,6	4	-	85	369	2	89	2	170	35
856431	03SPC450	450	3535	90	459,6	4	-	85	394	2	89	2	170	33,4
856432	03SPC475	475	3535	90	484,6	4	-	85	419	2	89	2	170	35,8
856433	03SPC500	500	3535	90	509,6	4	-	85	444	2	89	2	170	36,4
856434	03SPC530	530	3535	90	539,6	4	-	85	474	2	89	2	170	40
856435	03SPC560	560	3535	90	569,6	4	-	85	504	2	89	2	170	47,7
856436	03SPC630	630	4040	100	639,6	4	-	85	574	8,5	102	8,5	200	54,8
875596	03SPC710	710	4040	100	719,6	4	-	85	654	8,5	102	8,5	200	70
856437	03SPC800	800	4545	110	809,6	4	-	85	737	4	114	25	225	81,6
856415	03SPC1000	1000	5050	125	1009,6	4	-	85	937	8	127	34	245	110,00
856416	03SPC1250	1250	5050	125	1259,6	4	-	85	1187	8	127	34	245	164,8

Produits phares toujours disponibles

Remarque: les types 4 et 5 sont des roues.

Les dimensions non-fonctionnelles peuvent varier.



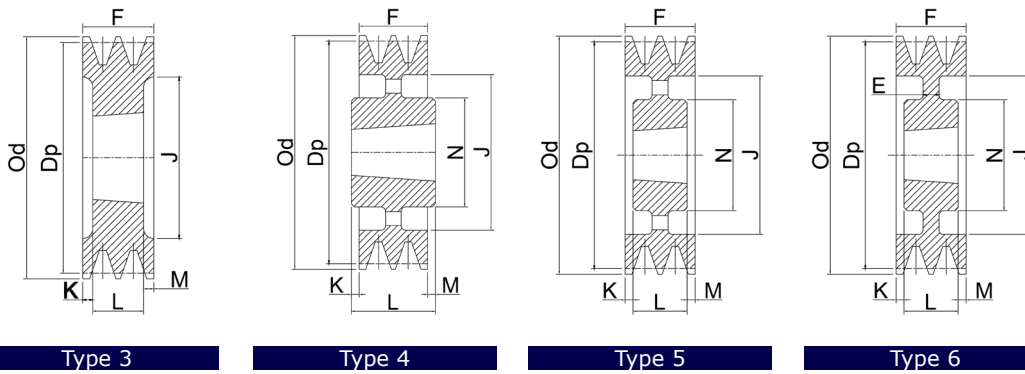

## Poulies à 4 gorges SPC

Code Rubix Eng.	Description du produit	Dia primitif Dp	Taille de moyeu	Alésage max. (moyeu)	Dia extérieur Od	Type	E	F	J	K	L	M	N	Kg
856527	04SPC200	200	3020	75	209,6	3	-	110,5	144	29,75	51	29,75	-	11,2
856528	04SPC212	212	3020	75	221,6	3	-	110,5	156	29,75	51	29,75	-	13
856529	04SPC224	224	3535	90	233,6	3	-	110,5	172	10,75	89	10,75	-	16,3
856530	04SPC236	236	3535	90	245,6	3	-	110,5	184	10,75	89	10,75	-	16,4
856531	04SPC250	250	3535	90	259,6	3	-	110,5	198	10,75	89	10,75	-	22,5
856532	04SPC265	265	3535	90	274,6	3	-	110,5	213	10,75	89	10,75	-	26,65
856533	04SPC280	280	3535	90	289,6	3	-	110,5	228	10,75	89	10,75	-	30,4
856534	04SPC300	300	3535	90	309,6	6	20	110,5	247	10,75	89	10,75	170	24,3
856535	04SPC315	315	3535	90	324,6	6	20	110,5	262	10,75	89	10,75	170	25,5
856536	04SPC335	335	3535	90	344,6	6	20	110,5	282	10,75	89	10,75	170	27,5
856537	04SPC355	355	3535	90	364,6	6	20	110,5	303	10,75	89	10,75	170	31,9
856538	04SPC375	375	3535	90	384,6	6	25	110,5	324	10,75	89	10,75	170	32,7
856539	04SPC400	400	3535	90	409,6	5	-	110,5	348	10,75	89	10,75	170	38,45
856540	04SPC425	425	3535	90	434,6	5	-	110,5	369	10,75	89	10,75	170	39,8
856541	04SPC450	450	3535	90	459,6	5	-	110,5	394	10,75	89	10,75	170	40,7
856542	04SPC475	475	3535	90	484,6	5	-	110,5	419	10,75	89	10,75	170	42
856543	04SPC500	500	3535	90	509,6	5	-	110,5	444	10,75	89	10,75	170	41,5
856544	04SPC530	530	3535	90	539,6	5	-	110,5	474	10,75	89	10,75	170	61,1
856545	04SPC560	560	4040	100	569,6	5	-	110,5	504	4,25	102	4,25	200	60
856546	04SPC630	630	4545	110	639,6	4	-	110,5	574	1,75	114	1,75	225	77,1
875601	04SPC710	710	4545	125	719,6	4	-	110,5	654	1,75	114	1,75	225	92,3
856547	04SPC800	800	5050	125	809,6	4	-	110,5	737	4	127	12	245	96
856525	04SPC1000	1000	5050	125	1009,6	4	-	110,5	937	1	127	12	245	132,00
856526	04SPC1250	1250	5050	125	1259,6	4	-	110,5	1187	4	127	12	245	189,5

Produits phares toujours disponibles

Remarque: les types 4 et 5 sont des roues.  
Les dimensions non-fonctionnelles peuvent varier.

# SPC - 5 gorges

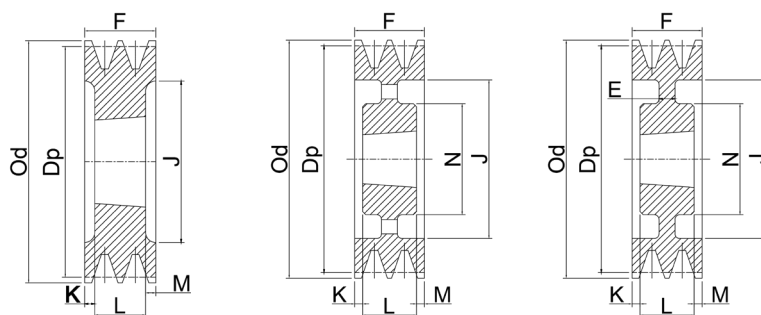

Type 3

Type 5

Type 6

## Poulies à 5 gorges SPC

Code Rubix Eng.	Description du produit	Dia primitif Dp	Taille de moyeu	Alésage max. (moyeu)	Dia extérieur Od	Type	E	F	J	K	L	M	N	Kg
856629	05SPC200	200	3535	90	209,6	3	-	136	150	23,5	89	23,5	-	12,6
856630	05SPC212	212	3535	90	221,6	3	-	136	160	23,5	89	23,5	-	17,2
856631	05SPC224	224	3535	90	233,6	3	-	136	173	23,5	89	23,5	-	18,6
856632	05SPC236	236	3535	90	245,6	3	-	136	185	23,5	89	23,5	-	19
856633	05SPC250	250	3535	90	259,6	3	-	136	198	23,5	89	23,5	-	23,5
856634	05SPC265	265	3535	90	274,6	3	-	136	213	23,5	89	23,5	-	29,2
856635	05SPC280	280	3535	90	289,6	3	-	136	228	23,5	89	23,5	-	33,1
856636	05SPC300	300	3535	90	309,6	6	20	136	247	23,5	89	23,5	170	27,8
856637	05SPC315	315	3535	90	324,6	6	20	136	264	23,5	89	23,5	170	28,6
856638	05SPC335	335	3535	90	344,6	6	20	136	280	23,5	89	23,5	170	31,35
856639	05SPC355	355	3535	90	364,6	6	20	136	304	23,5	89	23,5	170	34,5
856640	05SPC375	375	3535	90	384,6	5	-	136	324	23,5	89	23,5	170	39,2
856641	05SPC400	400	3535	90	409,6	5	-	136	344	23,5	89	23,5	170	39,5
856642	05SPC425	425	3535	100	434,6	5	-	136	369	17	102	17	200	45,7
856643	05SPC450	450	4040	100	459,6	5	-	136	394	17	102	17	200	48
856644	05SPC475	475	4040	100	484,6	5	-	136	419	17	102	17	200	51,5
856645	05SPC500	500	4040	100	509,6	5	-	136	444	17	102	17	200	68,2
856646	05SPC530	530	4040	100	539,6	5	-	136	474	17	102	17	200	67,1
856647	05SPC560	560	4545	110	569,6	5	-	136	504	11	114	11	225	71,5
856648	05SPC630	630	5050	125	639,6	5	-	136	574	4,5	127	4,5	245	94,5
856649	05SPC710	710	5050	125	719,6	5	-	136	654	4,5	127	4,5	245	108,5
856650	05SPC800	800	5050	125	809,6	5	-	136	737	4,5	127	4,5	245	124,7
856627	05SPC1000	1000	5050	125	1009,6	5	-	136	937	4,5	127	4,5	245	157
856628	05SPC1250	1250	5050	125	1259,6	5	-	136	1187	4,5	127	4,5	245	212

Remarque: les types 4 et 5 sont des roues.  
Les dimensions non-fonctionnelles peuvent varier.

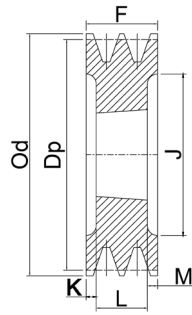

Type 3

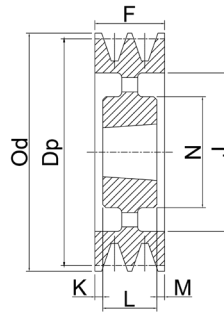

Type 5

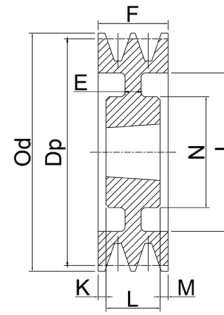

Type 6

## Poulies à 6 gorges SPC

Code Rubix Eng.	Description du produit	Dia primitif Dp	Taille de moyeu	Alésage max. (moyeu)	Dia extérieur Od	Type	E	F	J	K	L	M	N	Kg
856729	06SPC200	200	3535	90	209,6	3	-	161,5	148	36,25	89	36,25	-	14,7
856730	06SPC212	212	3535	90	221,6	3	-	161,5	160	36,25	89	36,25	-	17,4
856731	06SPC224	224	3535	90	233,6	3	-	161,5	173	36,25	89	36,25	-	20,3
856732	06SPC236	236	3535	90	245,6	3	-	161,5	185	36,25	89	36,25	-	23,4
856733	06SPC250	250	3535	90	259,6	3	-	161,5	198	36,25	89	36,25	-	27
856734	06SPC265	265	3535	90	274,6	3	-	161,5	213	36,25	89	36,25	-	31
856735	06SPC280	280	3535	90	289,6	3	-	161,5	228	36,25	89	36,25	-	35,2
856736	06SPC300	300	3535	90	309,6	6	20	161,5	247	36,25	89	36,25	170	32,4
856737	06SPC315	315	3535	90	324,6	6	20	161,5	264	36,25	89	36,25	170	30,5
856738	06SPC335	335	3535	90	344,6	6	20	161,5	280	36,25	89	36,25	170	32
856739	06SPC355	355	3535	90	364,6	6	20	161,5	304	36,25	89	36,25	170	38,3
856740	06SPC375	375	4040	100	384,6	6	20	161,5	324	29,75	102	29,75	200	42,9
856741	06SPC400	400	4040	100	409,6	6	20	161,5	348	29,75	102	29,75	200	48,8
856742	06SPC425	425	4040	110	434,6	6	30	161,5	369	23,75	114	23,75	225	62,2
856743	06SPC450	450	4545	110	459,6	5	-	161,5	394	23,75	114	23,75	225	63,1
856744	06SPC475	475	4545	110	484,6	5	-	161,5	419	23,75	114	23,75	225	70,8
856745	06SPC500	500	4545	110	509,6	5	-	161,5	444	23,75	114	23,75	225	72,7
856746	06SPC530	530	4545	110	539,6	5	-	161,5	474	23,75	114	23,75	225	76,9
856747	06SPC560	560	5050	125	569,6	5	-	161,5	504	17,25	127	17,25	245	89,1
856748	06SPC630	630	5050	125	639,6	5	-	161,5	574	17,25	127	17,25	245	98,5
856749	06SPC710	710	5050	125	719,6	5	-	161,5	656	17,25	127	17,25	245	111
856750	06SPC800	800	5050	125	809,6	5	-	161,5	737	17,25	127	17,25	245	133,4
856727	06SPC1000	1000	5050	125	1009,6	5	-	161,5	937	17,25	127	17,25	245	168,6
856728	06SPC1250	1250	5050	125	1259,6	5	-	161,5	1187	17,25	127	17,25	245	244,8

Remarque: les types 4 et 5 sont des roues.  
Les dimensions non-fonctionnelles peuvent varier.

# SPC - 8 gorges

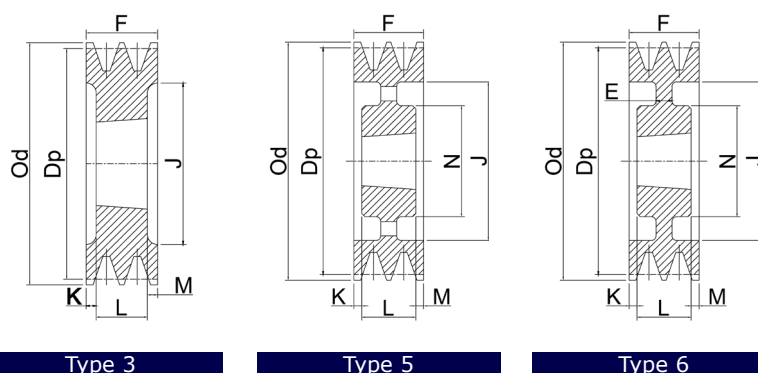

Type 3

Type 5

Type 6

## Poulies à 8 gorges SPC

Code Rubix Eng.	Description du produit	Dia primitif Dp	Taille de moyeu	Alésage max. (moyeu)	Dia extérieur Od	Type	E	F	J	K	L	M	N	Kg
856803	08SPC200	200	3535	90	209,6	3	-	212,5	148	61,75	89	61,75	-	17,9
856804	08SPC212	212	3535	90	221,6	3	-	212,5	160	61,75	89	61,75	-	21
856805	08SPC224	224	3535	90	233,6	3	-	212,5	170	61,75	89	61,75	-	24,2
856806	08SPC236	236	3535	90	245,6	3	-	212,5	184	61,75	89	61,75	-	27
856807	08SPC250	250	3535	90	259,6	3	-	212,5	198	61,75	89	61,75	-	29,1
856808	08SPC265	265	3535	90	274,6	3	-	212,5	213	61,75	89	61,75	-	32,8
856809	08SPC280	280	3535	90	289,6	3	-	212,5	228	61,75	89	61,75	-	40,1
856810	08SPC300	300	4040	100	309,6	3	-	212,5	247	55,25	102	55,25	-	47,8
856811	08SPC315	315	4040	100	324,6	3	-	212,5	258	55,25	102	55,25	-	53,9
856812	08SPC335	335	4040	100	344,6	6	62	212,5	282	55,25	102	55,25	200	44,2
856813	08SPC355	355	4040	100	364,6	3	-	212,5	304	55,25	102	55,25	-	48,1
856814	08SPC375	375	4545	110	384,6	6	20	212,5	324	49,25	114	49,25	225	52,9
856815	08SPC400	400	4545	110	409,6	6	20	212,5	348	49,25	114	49,25	225	61,4
856816	08SPC425	425	4545	125	434,6	6	30	212,5	369	42,75	127	42,75	245	72,7
856817	08SPC450	450	5050	125	459,6	6	30	212,5	394	42,75	127	42,75	245	71,5
856818	08SPC475	475	5050	125	484,6	6	30	212,5	419	42,75	127	42,75	245	89
856819	08SPC500	500	5050	125	509,6	6	30	212,5	444	42,75	127	42,75	245	92,4
856820	08SPC530	530	5050	125	539,6	6	30	212,5	474	42,75	127	42,75	245	94,5
856821	08SPC560	560	5050	125	569,6	5	-	212,5	504	42,75	127	42,75	245	102
856822	08SPC630	630	5050	125	639,6	5	-	212,5	574	42,75	127	42,75	245	105
856823	08SPC710	710	5050	125	719,6	5	-	212,5	656	42,75	127	42,75	245	132
856824	08SPC800	800	5050	125	809,6	5	-	212,5	737	42,75	127	42,75	245	178,5
856801	08SPC1000	1000	5050	125	1009,6	5	-	212,5	937	42,75	127	42,75	245	236
856802	08SPC1250	1250	5050	125	1259,6	5	-	212,5	1187	42,75	127	42,75	245	267,3

Remarque: les types 4 et 5 sont des roues.  
Les dimensions non-fonctionnelles peuvent varier.

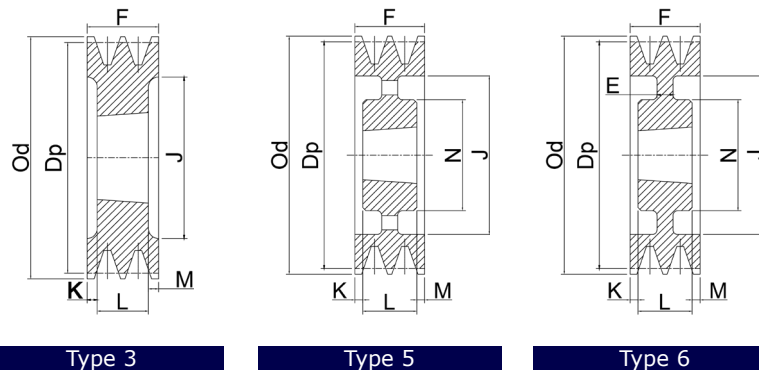

## Poulies à 10 gorges SPC

Code Rubix Eng.	Description du produit	Dia primitif Dp	Taille de moyeu	Alésage max. (moyeu)	Dia extérieur Od	Type	E	F	J	K	L	M	N	Kg
875607	10SPC250	250	4040	100	259,6	3	-	263,5	196	80,75	102	80,75	-	36
875609	10SPC280	280	4040	100	289,6	3	-	263,5	226	80,75	102	80,75	-	47
875610	10SPC300	300	4545	110	309,6	3	-	263,5	245	74,75	114	74,75	-	54
875611	10SPC315	315	4545	110	324,6	3	-	263,5	258	74,75	114	74,75	-	62,6
875613	10SPC355	355	4545	110	364,6	3	-	263,5	299	74,75	114	74,75	-	68,3
875614	10SPC375	375	4545	125	384,6	6	70	263,5	319	74,75	114	74,75	225	66,3
875615	10SPC400	400	5050	125	409,6	6	70	263,5	342	68,25	127	68,25	245	80
875617	10SPC450	450	5050	125	459,6	6	25	263,5	394	68,25	127	68,25	245	93
875619	10SPC500	500	5050	125	509,6	6	25	263,5	444	68,25	127	68,25	245	110
875621	10SPC560	560	5050	125	569,6	5	-	263,5	504	68,25	127	68,25	245	124
875622	10SPC630	630	5050	125	639,6	5	-	263,5	574	68,25	127	68,25	245	141,8
875623	10SPC710	710	5050	125	719,6	5	-	263,5	656	68,25	127	68,25	245	158,3
875624	10SPC800	800	5050	125	809,6	5	-	263,5	737	0	127	68,25	245	187,1
875626	10SPC1000	1000	5050	125	1009,6	5	-	263,5	937	68,25	127	68,25	245	274,3
875627	10SPC1250	1250	5050	125	1259,6	5	-	263,5	1187	68,25	127	68,25	245	340,6

Remarque: les types 4 et 5 sont des roues.  
Les dimensions non-fonctionnelles peuvent varier.

## Installation, montage et dépose de moyeux amovibles sur poulies et pignons

Avant d'entreprendre toute activité de maintenance, vérifier que la machine est hors tension et que ses composants sont sécurisés en position verrouillée afin d'éviter tout mouvement inattendu et toute blessure potentielle de l'intervenant ou d'autres.

Avant toute installation, s'assurer que tous les composants sont essuyés et qu'ils ne présentent pas d'impuretés, de résidus ni d'huile. Confirmer que les poulies ne sont pas endommagées et que leur taille est adaptée à l'application.

### Installation et montage:

1

Insérer le moyeu amovible Mecaline dans le moyeu de la poulie de façon à aligner tous les alésages de raccordement, en veillant à ce que les trous de vis sans tête soient tous alignés. Placer ensuite les vis dans les trous filetés, sans les serrer.

Conseil: Huiler légèrement le filetage et sous les têtes des vis d'assemblage.

Pour monter une clavette, placer celle-ci dans la rainure de clavette avant de monter le moyeu amovible. S'assurer que la clavette est parallèle, à montage latéral (ne pas utiliser de clavettes coniques ou à montage supérieur) et avec du jeu entre le dos et la rainure.

Si une clavette n'est pas nécessaire, positionner les rainures de clavette en face l'une de l'autre.

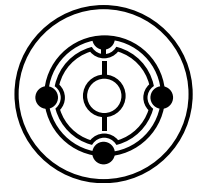
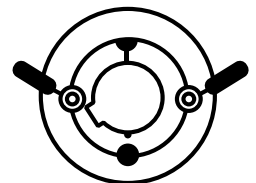

2

Nettoyer et dégraisser l'arbre. Monter la poulie et le moyeu amovible ensemble sur l'arbre de façon à les installer à la position requise.

Conseil: Le moyeu va se serrer sur l'arbre en premier puis tirer le moyeu de la poulie légèrement sur lui.

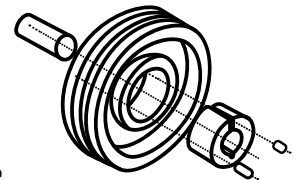

3

Serrer les vis progressivement à l'aide d'une clé 6 pans, en alternant le serrage, jusqu'à obtenir le couple requis figurant dans le tableau ci-dessous. Frapper l'extrémité large du moyeu amovible avec un maillet, en utilisant un coussinet pour éviter de l'endommager, et vérifier que le moyeu est monté d'équerre dans l'alésage. Les vis tourneront un peu plus.

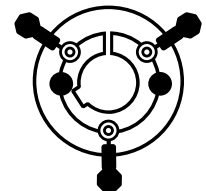

4

Répéter en alternant martelage et serrage jusqu'à obtenir la prise maximale ou le couple de serrage.

5

Après un bref temps de service de l'entraînement en charge, arrêter pour vérifier le serrage des vis.

6

Remplir les alésages vides de graisse pour éviter l'accumulation de corps étrangers et la corrosion.

Dépose:

1

Desserrer toutes les vis et les retirer du moyeu amovible.

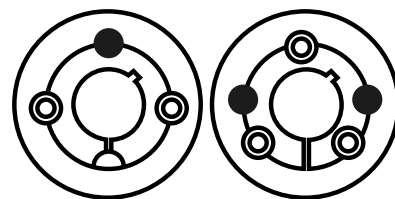

2

Huiler légèrement les vis et insérer une vis sans tête ou deux vis d'assemblage dans les trous de dépose.

3

Serrer les vis en alternant jusqu'à ce que l'ensemble se détende dans le moyeu.

Conseil: Si le moyeu amovible ne se desserre pas, frapper légèrement le moyeu de la poulie.

4

Déposer l'ensemble poulie-moyeu amovible de l'arbre.

Série de taille de moyeu amovible	Couple de serrage des vis (N.m)	Nbre de vis	Taille de clé 6 pans (mm)	Diamètre d'extrémité large (mm)	Longueur du moyeu amovible (mm)	Masse approx. (kg)
<b>1008</b>	5,6	2	3	35	22,3	0,1
<b>1108</b>	5,6	2	3	38	22,3	0,1
<b>1210</b>	20	2	5	47,5	25,4	0,2
<b>1610</b>	20	2	5	57	25,4	0,3
<b>1615</b>	20	2	5	57	38,1	0,5
<b>2012</b>	30	2	6	70	31,8	0,7
<b>2517</b>	50	2	6	85,5	44,5	1,5
<b>3020</b>	90	2	8	108	50,8	2,7
<b>3030</b>	90	2	8	108	76,2	3,65
<b>3525</b>	115	3	10	127	63,5	3,9
<b>3535</b>	115	3	10	127	89	5,1
<b>4030</b>	170	3	12	146	76,2	5,6
<b>4040</b>	170	3	12	146	102	7,8
<b>4535</b>	190	3	14	162	89	7,6
<b>4545</b>	190	3	14	162	114	10
<b>5040</b>	270	3	14	178	102	11,2
<b>5050</b>	270	3	14	17	127	14



# Outil d'alignement laser Mecaline

Référence Rubix: 887625

## Sommaire

- a. 1 - Outil d'alignement laser Mecaline
- b. 4 - Aimants cibles
- c. 1 - Plaque de mise à niveau magnétique
- d. 1 - Notice d'utilisation
- e. 1 - Mallette

## Caractéristiques techniques

<b>Classe de laser:</b>	1M (EN 60825 - 1:2007)
<b>Puissance de sortie:</b>	5 mW/635 nm $\pm$ 5 nm
<b>Précision de mesure:</b>	<0,5 mrad - parallélisme par rapport à la face de l'aimant
<b>Boîtier:</b>	laiton nickelé
<b>Sources d'alimentation:</b>	Pile 1,5 V AA ou accumulateur 1,2 V (non fourni)



## Principales caractéristiques

1. Prêt à l'emploi dès la sortie de son emballage
2. Solution facile et rapide pour l'alignement parallèle et angulaire
3. Convient à tous les entraînements à chaînes et à courroies
4. Réduit la défaillance prématurée des chaînes et des courroies d'entraînement
5. Améliore le rendement de l'entraînement

## Instructions

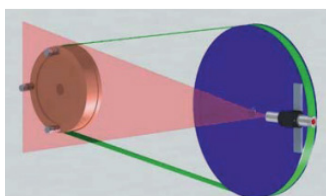

S'assurer que la machine est isolée de l'alimentation électrique avant toute intervention

Afin de garantir l'alignement précis de l'entraînement, placer 2-3 aimants cibles sur l'une des poulies en les positionnant à 0°, 90° et 280°.

Fixer l'outil d'alignement laser Mecaline sur la poulie opposée (en utilisant la plaque magnétique au besoin). Remarque: lors de l'utilisation de la plaque magnétique, prévoir que l'alignement sera décalé de 6 mm.

Allumer l'outil d'alignement laser et ajuster l'axe (si nécessaire) afin de s'assurer que le faisceau est projeté sur le centre des aimants cibles.

L'outil d'alignement laser Mecaline permet de constater le désalignement parallèle et angulaire.



Utiliser les poulies à gorges trapézoïdales Mecaline avec les courroies trapézoïdales et les moyeux amovibles Mecaline.







# Mecaline

## Mouvement intégré

[www.mecalineparts.com](http://www.mecalineparts.com)

Mecaline fournit des pièces de haute qualité et hautes performances, conçues pour s'intégrer parfaitement dans vos activités.



### Europe

Rubix Engineering  
61, Avenue Tony Garnier  
69007 Lyon, France

### France

Orexad Brammer  
61, Avenue Tony Garnier  
69007 Lyon

[Fr.rubix.com](http://Fr.rubix.com)